

TRENČIANSKA UNIVERZITA ALEXANDRA DUBČEKA V TRENČÍNE

Fakulta priemyselných technológií v Púchove



**PODKLADY K ŽIADOSTI O ZAČATIE HABILITAČNÉHO
KONANIA V ODBORE MATERIÁLY**

Ing. Dana Bakošová, PhD.

Púchov 2023

I. ADMINISTRATÍVNE POŽIADAVKY	3
Životopis	3
Doklad o vysokoškolskom vzdelaní II. stupňa	7
Doklad o vysokoškolskom vzdelaní III. stupňa	8
II. HABILITAČNÁ PRÁCA	9
III. VEDECKÝ VÝSKUM A PUBLIKAČNÁ AKTIVITA.....	12
Monografia.....	14
Vedecké práce v zahraničných a domácich časopisoch registrovaných v databázach Web of Science / SCOPUS	17
Vedecké práce v ostatných zahraničných a domácich recenzovaných časopisoch, vedeckých zborníkoch, monografiách	25
Vysokoškolská učebnica	30
Publikované príspevky na zahraničných a domácich vedeckých konferenciách	32
Citácie / ohlasy v zahraničných a domácich časopisoch	38
Riešenie projektov	41
I. PEDAGOGICKÁ AKTIVITA	43
Prehľad pedagogickej činnosti na vysokej škole	43
II. VEDECKÁ VÝCHOVA.....	49
Vedenie a oponovanie bakalárskych a diplomových prác.....	49
III. OSTATNÁ ODBORNÁ ČINNOSŤ.....	61
IV. PÍSOMNÁ REFERENCIA NA VÝSLEDKY UCHÁDZAČA	63
V. ČESTNÉ PREHLÁSENIE	65
VI. KONTROLA ÚDAJOV	66
VII. SÚHLAS DOTKNUTEJ OSOBY	67

I. ADMINISTRATÍVNE POŽIADAVKY

ŽIVOTOPIS



Osobné údaje

Meno Priezvisko

Dana Bakošová

Adresa

Komenského 1627/5, 02001 Púchov

Telefón

00421 422851869 Mobil: 0904962873

E-mail

dana.bakosova@tnuni.sk

Štátna príslušnosť

SR

Dátum narodenia

1971

Prax

Od - do

1. júna 2000 – Súčasnosť

Zamestnanie alebo
pracovné zaradenie

Osobný asistent od roku 2005 – súčasnosť

(2000 – 2005 laboratórny technik)

Hlavné činnosti
a zodpovednosť

Prodekanka pre študijné záležitosti FPT

Vedúca katedry materiálového inžinierstva FPT

Manažér kvality FPT

Pedagogický pracovník na FPT

Názov a adresa
zamestnávateľa

**Fakulta priemyselných technológií v Púchove, TnU A.D.
v Trenčíne**

Od - do

1. septembra 1989 – 30. apríla 2000

Zamestnanie alebo
pracovné zaradenie

Technický pracovník

Hlavné činnosti a
zodpovednosť

Postupne v pozíciách:

- praktikant na oddelení konštrukcie náhradných dielov,
- praktikant na oddelení elektrokonštrukcie výskumu strojov a zariadení,
- operátor výpočtovej techniky,
- informátor - recepčná,
- referent personálneho oddelenia.

Názov a adresa
zamestnávateľa

Matador a.s., Púchov

Vzdelávanie a príprava	
<i>Od - do</i>	2005 – 2009
<i>Názov získanej kvalifikácie</i>	Philosophiae doctor
<i>Hlavné predmety / profesijné zručnosti</i>	zručnosti v odbore Materiály
<i>Názov a typ organizácie poskytujúcej vzdelávanie a prípravu</i>	Trenčianska univerzita Alexandra Dubčeka v Trenčíne, Fakulta priemyselných technológií
<i>Stupeň vzdelania v národnej alebo medzinárodnej klasifikácii</i>	III. stupeň vysokoškolského vzdelania – odbor 5.2.26 materiály
<i>Od - do</i>	2000 – 2005
<i>Názov získanej kvalifikácie</i>	Inžinier
<i>Hlavné predmety / profesijné zručnosti</i>	zručnosti v odbore Materiály
<i>Názov a typ organizácie poskytujúcej vzdelávanie a prípravu</i>	Trenčianska univerzita Alexandra Dubčeka v Trenčíne, Fakulta priemyselných technológií, Púchov
<i>Stupeň vzdelania v národnej alebo medzinárodnej klasifikácii</i>	II. stupeň vysokoškolského vzdelania - študijný program Materiálové inžinierstvo, špecializácia Fyzikálne inžinierstvo materiálov
<i>Od - do</i>	1985 – 1989
<i>Názov získanej kvalifikácie</i>	Odbor strojárska konštrukcia
<i>Hlavné predmety / profesijné zručnosti</i>	Zručnosti v oblasti strojárstva
<i>Názov a typ organizácie poskytujúcej vzdelávanie a prípravu</i>	Stredná priemyselná škola strojnícka, Považská Bystrica
<i>Stupeň vzdelania v národnej alebo medzinárodnej klasifikácii</i>	Úplne stredné odborné vzdelanie

Osobná spôsobilosť
Materinský(é) jazyk(y)

Slovenčina

Sebahodnotenie
Európska úroveň ()*

Porozumenie		Hovorenie		Písanie
Počúvanie	Čítanie	Ústna interakcia	Samostatný ústny prejav	
B1	B1	A2	A2	B1
B1	B1	A2	A2	B1

Angličtina

Ruština

Úrovne: A1 a A2: Používateľ základov jazyka, B1 a B2: Samostatný používateľ, C1 a C2: Skúsený používateľ.

Podľa: Spoločného európskeho referenčného rámca

Sociálne zručnosti a kompetencie

Schopnosť pracovať v rozmanitom prostredí
Systematický a kreatívny prístup

Organizačné zručnosti a kompetencie

Schopnosť prevziať zodpovednosť za výsledky
Prezentačné, komunikačné zručnosti
Organizačné zručnosti
Odolnosť voči stresu

Pracovné zručnosti

Technické zručnosti potrebné pre meranie na experimentálnych zariadeniach
Zručnosti potrebné pri príprave technickej dokumentácie a propagačných materiálov
Schopnosť viesť laboratória

Počítačové zručnosti a kompetencie

Microsoft Word, Excel, PowerPoint – pokročilý
Corel Draw , Corel Photo-Paint – pokročilý
Adobe PhotoShop – základy
AutoCAD – základy
Pro/Engineer – základy
INVENTOR – základy
COSMOS – základy
SOLIDWORKS – základy

*Zameranie vo vedecko –
výskumnej činnosti*

AFM mikroskopia
Diagnostika materiálov a defektoskopia
Testovanie mechanických vlastností rôznych konštrukčných
materiálov
Dymanicko mechanická analýza
Meranie viskózne-elastických vlastností materiálov

V zmysle zákona SR č. 18/2018 Z. z. o ochrane osobných údajov a o zmene a doplnení niektorých zákonov, svojím podpisom vyjadrujem súhlas so spracovaním poskytnutých osobných údajov uvedených v Europase.

Miesto	Dátum	Meno, priezvisko, titul (podpis)
Púchov	12.4.2023	Ing. Dana Bakošová, PhD.

DOKLAD O VYSOKOŠKOLSKOM VZDELANÍ II. STUPŇA

SLOVENSKÁ REPUBLIKA
A 001950
TRENČIANSKA UNIVERZITA ALEXANDRA DUBČEKA V TRENČÍNE
FAKULTA PRIEMYSELNÝCH TECHNOLOGIÍ V PÚCHOVE

DIPLOM

Dana Bakošová, rodená Bulková

narodený(a): 18. apríla 1971 rodné číslo: 715418/7997 miesto narodenia: Ilava

ukončil(a) vysokoškolské štúdium vykonaním štátnej skúšky v študijnom odbore
Materiálové inžinierstvo

Podľa §109 ods. 1 zákona č. 131/2002 Z. z. o vysokých školách a o zmene a doplnení niektorých zákonov,
v znení neskorších predpisov
sa mu (jej) priznáva akademický titul
„ i n ž i n i e r “ (skratka „Ing.“)

Trenčín 15. júna 2005

_____ rektor

_____ dekan

Overená kópia je priložená k žiadosti.

DOKLAD O VYSOKOŠKOLSKOM VZDELANÍ III. STUPŇA

A 007933

SLOVENSKÁ REPUBLIKA
TRENČIANSKA UNIVERZITA ALEXANDRA DUBČEKA V TRENČÍNE
FAKULTA PRIEMYSELNÝCH TECHNOLOGIÍ V PÚCHOVE

DIPLOM
s vyznamenaním

Ing. Dana Bakošová

narodný(á): 18. apríla 1971 rodné číslo: 715418/7997 miesto narodenia: Považská Bystrica

ukončil(a) vysokoškolské štúdium vykonaním štátnej skúšky v študijnom programe materiály v študijnom odbore
5.2.26 Materiály



Podľa § 54 odsek 15 Zákona č. 131/2002 Z.z. o vysokých školách a o zmene a doplnení niektorých zákonov,
v znení neskorších predpisov

sa mu (jej) priznáva akademický titul
„philosophiae doctor“ (skratka „PhD.“)

V Trenčíne, 03.09. 2009

doc. ing. Miroslav Mecer, PhD.
rektor

prof. ing. Jan Vavro, PhD.
dekan



Overená kópia je priložená k žiadosti.

II. HABILITAČNÁ PRÁCA

Žiadateľka o habilitačné konanie predkladá habilitačnú prácu vo forme MONOGRAFIE:

Bakošová, D. (2023). Vplyv nanoplín na báze uhlíkových nanorúrok na vlastnosti gumárenských zmesí. 1. vyd., Trenčianska univerzita Alexandra Dubčeka v Trenčíne. Fakulta priemyselných technológií v Púchove, 83 s., 4,2 AH. ISBN 978-80-8075-978-0.

Kontrola originality:



metaúdaja

Protokol o kontrole originality



webprotokol

Kontrolovaná práca

Citácia	Percento*
Vplyv nanoplín na báze uhlíkových nanorúrok na vlastnosti gumárenských zmesí / autor Bakošová Dana, Ing., PhD. - - FPT / KMI. - Trenčín, 2023. - 83 <i>plagID: 1760545 typ práce: habilitačná zdroj: TUAD.Trenčín</i>	4,39% □□□□■

* Číslo vyjadruje percentuálny podiel textu, ktorý má prekryv s indexom prác korpusu CRZP. Intervaly grafického zvýraznenia prekryvu sú nastavené na [0-20, 21-40, 41-60, 61-80, 81-100].

Zhoda v korpusoch: Korpus CRZP: 2,15% (38), Internet: 2,39% (210), Wiki: 1,52% (56), Slov-Lex: 0,00% (0)

Informácie o extrahovanom texte dodanom na kontrolu

Dĺžka extrahovaného textu v znkoch: 161246

Celkový počet slov textu: 19759

Počet slov v slovníku (SK, CZ, EN, HU, DE): 13146

Pomer počtu slovníkových slov: 66,5%

Súčet dĺžky slov v slovníku (SK, CZ, EN, HU, DE): 102019

Pomer dĺžky slovníkových slov: 63,3%

Interval	100%-70%	70%-60%	60%-50%	40%-30%	30%-0%
Vplyv na KO*	žiadny	malý	stredný	veľký	zásadný

* Kontrola originality je výrazne oplotnená kvalitou dodaného textu. Slovníkový test vyjadruje mieru zhody slov kontrolovanej práce so slovníkom referenčných slov podporovaných jazykov. Nízka zhoda môže byť spôsobená: nepodporovaný jazyk, chyba prevodu PDF alebo úmyselná manipulácia textu. Text práce na vizuálnu kontrolu je na konci protokolu.











Početnosť slov - histogram





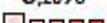

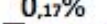
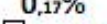

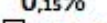

Dĺžka slova	3	4	5	6	7	8	9	10	11	12	13	14	15	16	17	18	19	20	21	22	23	24	25
Indik. odchylka	=	=	=	=	=	=	=	>>	=	=	=	=	=	=	=	=	=	=	=	=	=	=	=

* Odchýlky od priemerných hodnôt početnosti slov. Profil početnosti slov je počítaný pre korpus slovenských prác. Značka ">>" indikuje výrazne viac slov danej dĺžky ako priemer a značka "<<" výrazne menej slov danej dĺžky ako priemer. Výrazné odchýlky môžu indikovať manipuláciu textu. Je potrebné skontrolovať "plain text"! Príveľa krátkych slov indikuje vkladanie oddeľovačov, alebo znakov netradičného kódovania. Príveľa dlhých slov indikuje vkladanie bielych znakov, prípadne iný jazyk práce.

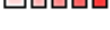
Práce s nadprahovou hodnotou podobnosti

Dok.	Citácia	Percento*
1	http://www.academicpub.org/amsa/file/AMSA%20Book/Chapter%207.pdf/ / Stiahnuté: 14.10.2017; Veľkosť: 91,13kB. <i>plagID: 38951947 zdroj: internet/intranet</i>	0,44% □□□□■
2	http://www.expresspolymlett.com/articles/EPL-0003597_article.pdf/ / Stiahnuté: 22.09.2014; Veľkosť: 31,16kB. <i>plagID: 11423443 zdroj: internet/intranet</i>	0,38% □□□□■
3	http://meres.hennlich.cz/uploads/cz_2014_Ponorne_ohrevy_01_Chemicke_odolnosti_11.pdf/ / Stiahnuté: 18.02.2017; Veľkosť: 15,77kB. <i>plagID: 33787170 zdroj: internet/intranet</i>	0,35% □□□□■
4	https://www.hennlich.cz/uploads/cz_2014_Ponorne_ohrevy_01_Chemicke_odolnosti.pdf/ / Stiahnuté: 03.12.2017; Veľkosť: 15,77kB. <i>plagID: 39865160 zdroj: internet/intranet</i>	0,35% □□□□■

5	https://meres.hennlich.cz/uploads/cz_2014_Ponorne_ohrevy_01_Chemicke_odolnosti_10.pdf / Stiahnuté: 10.12.2017; Veľkosť: 15,77kB. <i>plagID: 40108972 zdroj: internet/intranet</i>	0,35% 
14	http://www.truck-inzert.cz/res/data/029/008536.pdf / Stiahnuté: 08.08.2012; Veľkosť: 175,74kB. <i>plagID: 1054451 zdroj: internet/intranet</i>	0,34% 
16	Elastoméne kompozity s účinkami absorpčného tienenia elektromagnetického žiarenia / autor Ďatko Tomáš, Bc. - školiteľ Kruželák Ján, doc., Ing., PhD. - oponent Ušáková Mariana, Ing., PhD. - FCHPT / OPKV (ÚPSP FCHPT). - Bratislava, 2020 <i>plagID: 1665954 typ práce: magisterská_inžinierska zdroj: STU.Bratislava</i>	0,33% 
18	http://www.jvproject.cz/Archiv_CHIP/2007/Chip_11_07.pdf / Stiahnuté: 02.03.2014; Veľkosť: 586,88kB. <i>plagID: 6572819 zdroj: internet/intranet</i>	0,33% 
79	Vyšetrovanie vybraných mechanických vlastností gumárenských zmesí plnených nanorúrkovými plnivami / autor Cigániková Martina, Bc. - školiteľ Bakošová Dana, Ing., PhD. - FPT / KPTM FPT. - Trenčín, 2011. - 56 <i>plagID: 1129169 typ práce: magisterská_inžinierska zdroj: TUAD.Trenčín</i>	0,23% 
86	Dymanicko-mechanická analýza vybraných gumárenských zmesí / autor Veteška Peter, Bc. - oponent Kopal Ivan, Mgr., doc., PhD. - školiteľ Bakošová Dana, Ing., PhD. - FPT / KMI. - Trenčín, 2015. - 70 <i>plagID: 1411794 typ práce: magisterská_inžinierska zdroj: TUAD.Trenčín</i>	0,21% 
105	Vplyv typu síry na jej disperziu a vlastnosti vulkanizátov / autor Navrátilová Barbora, Bc. - oponent Plevák Zdeno, Ing., PhD. - školiteľ Ondrušová Darina, Ing., prof., PhD. - konzultant Brescher Roman, Ing. - konzultant Kof Miroslav, Ing. - FPT / KMTE. - Trenčín, 2019. - 103 <i>plagID: 1621949 typ práce: magisterská_inžinierska zdroj: TUAD.Trenčín</i>	0,20% 
120	http://www.kniznica.tnuni.sk/fileadmin/obsah_stranky/rok_2008.pdf / Stiahnuté: 05.02.2014; Veľkosť: 606,70kB. <i>plagID: 5908939 zdroj: internet/intranet</i>	0,17% 
123	Vybrané experimentálne metódy pre štúdium špeciálnych gumárenských zmesí / autor Košťaliková Daniela, Bc. - školiteľ Bakošová Dana, Ing., PhD. - FPT / KFIM FPT. - Trenčín, 2010. - 72 <i>plagID: 1028759 typ práce: magisterská_inžinierska zdroj: TUAD.Trenčín</i>	0,17% 
128	Sledovanie vplyvu konvenčnej a aktívnej zinkovej bieloby na fyzikálno-mechanické, reologické a termooxidačné vlastnosti EPDM zmesí / autor Bartolen Róbert, Bc. - oponent Paliesková Jana, Ing., PhD. - školiteľ Feriancová Andrea, Ing., PhD. - FPT / KMTE. - Trenčín, 2021. - 74 <i>plagID: 1696778 typ práce: magisterská_inžinierska zdroj: TUAD.Trenčín</i>	0,17% 
129	http://old.fpt.tnuni.sk/docfiles/publikacna_cinnost_FPT_2009.pdf / Stiahnuté: 29.09.2014; Veľkosť: 51,79kB. <i>plagID: 11461561 zdroj: internet/intranet</i>	0,17% 
132	http://www.ipfdd.de/fileadmin/user_upload/oea/7-14.pdf / Stiahnuté: 02.05.2017; Veľkosť: 136,89kB. <i>plagID: 35267068 zdroj: internet/intranet</i>	0,17% 
143	http://fpt.tnuni.sk/fileadmin/Dokumenty/Bakosova/Hodnotenie_SP/Hodnotenie-vedecko-vyskumnej-cinnosti.pdf / Stiahnuté: 21.10.2014; Veľkosť: 69,96kB. <i>plagID: 12131422 zdroj: internet/intranet</i>	0,15% 

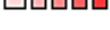
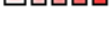
145	http://faculty.kfupm.edu.sa/CHE/motazali/files/RADIATION%20VULCANIZATION%20OF%20NATURAL%20RUBBER%20LATEX%20LOADED%20WITH%20CARBON%20NANOTUBES.doc / Stiahnuté: 03.05.2017; Veľkosť: 25,55kB. <i>plagID: 35323054 zdroj: internet/intranet</i>	0,15% 
147	http://www.expresspolymlett.com/articles/EPL-0001479_article.pdf / Stiahnuté: 24.03.2017; Veľkosť: 25,76kB. <i>plagID: 34536041 zdroj: internet/intranet</i>	0,15% 
149	http://www.quality.unze.ba/zbornici/QUALITY%202011/091-Q11-123.pdf / Stiahnuté: 05.11.2017; Veľkosť: 13,73kB. <i>plagID: 39548388 zdroj: internet/intranet</i>	0,15% 
151	Vplyv fyzikálne aktívnych aditív na kinetiku vulkanizácie / autor Lanži Michal, Bc. - školiteľ Jurčiová Janka, Ing., PhD. - FPT / KCHTE FPT. - Trenčín, 2011. - 87 <i>plagID: 1134375 typ práce: magisterská_inžinierska zdroj: TUAD.Trenčín</i>	0,15% 
154	http://www.teses.usp.br/teses/disponiveis/3/3133/tde-07012008-171742/publico/Dissertacao_claudia_bizi.pdf / Stiahnuté: 01.02.2018; Veľkosť: 218,65kB. <i>plagID: 41038504 zdroj: internet/intranet</i>	0,15% 
166	http://www.hgf.vsb.cz/export/sites/hgf2/.content/files/dokumenty/VZ_HGF_2013.pdf / Stiahnuté: 25.12.2014; Veľkosť: 186,25kB. <i>plagID: 13797079 zdroj: internet/intranet</i>	0,14% 
167	http://www.polymer.sav.sk/documents/Sprava%202015.pdf / Stiahnuté: 01.05.2016; Veľkosť: 946,58kB. <i>plagID: 26563744 zdroj: internet/intranet</i>	0,14% 
169	http://ijet.feiic.org/journals/I-2007-V2003.pdf / Stiahnuté: 11.05.2015; Veľkosť: 38,19kB. <i>plagID: 17876346 zdroj: internet/intranet</i>	0,14% 
184	Možnosti určenia modulu pružnosti pomocou skúšobného stroja FP10/1 / autor Hajdučko Tomáš - školiteľ Adamec Norbert - oponent Kuffová Mariana - ALL / KtS. - Liptovský Mikuláš, 2013. - 62 s. <i>plagID: 1283148 typ práce: magisterská_inžinierska zdroj: AOS.LM</i>	0,13% 
189	http://www.upce.cz/dfjp/veda-vyzkum/publikace/publik-cin-09.pdf / Stiahnuté: 26.06.2014; Veľkosť: 86,07kB. <i>plagID: 9351195 zdroj: internet/intranet</i>	0,12% 
196	http://repositorio.bib.upct.es/dspace/bitstream/10317/2057/1/TFPFD2.pdf / Stiahnuté: 29.09.2015; Veľkosť: 183,37kB. <i>plagID: 21343668 zdroj: internet/intranet</i>	0,12% 
197	http://downloads.hindawi.com/journals/jcomp/2013/286534.pdf / Stiahnuté: 24.06.2015; Veľkosť: 34,17kB. <i>plagID: 18632431 zdroj: internet/intranet</i>	0,12% 
238	Počítačová podpora pri vyhodnocovaní rôznych typov povrchov / autor Barabás Jakub, Bc. - školiteľ Mitaľ Gerhard, Ing., PhD., Ing. Gerhard Mitaľ, PhD. - oponent Gajdoš Ivan, doc. Ing., PhD., doc. Ing. Ivan Gajdoš, PhD. - 1030 / 103204. - Košice, 2021. - 89 s. <i>plagID: 1702902 typ práce: magisterská_inžinierska zdroj: TU.Košice</i>	0,11% 

* Číslo vyjadruje percentuálny prekryv testovaného dokumentu len s dokumentom uvedeným v príslušnom riadku.

: Dokument má prekryv s veľkým počtom dokumentov. Zoznam dokumentov je krátený a usporiadaný podľa percenta zastupne. Celkový počet dokumentov je [304]. V prípade veľkého počtu je často príčinou zhoda v texte, ktorý je predpísaný pre daný typ práce (položky tabuliek, záhlavia, podakovania). Vo výpise dokumentov sa preferujú dokumenty, ktoré do výsledku prinášajú nový odsek (teda dokumenty ktoré sú plne pokryté podobnosťami iných dokumentov sa v zozname nenachádzajú. Pri prekročení maxima počtu prezentovateľných dokumentov sa v záložke zobrazuje znak ∞.

III. VEDECKÝ VÝSKUM A PUBLIKAČNÁ AKTIVITA

AKTIVITA	POČET AKTIVÍT	
	docent	plnenie
A. Publikačná aktivita		
Monografia (minimálne 3 AH/autor)	1	1 4,2 AH
Vedecké práce v zahraničných a domácich časopisoch registrovaných v databázach Web of Science / SCOPUS	10 z toho min. 2 s IF \geq 0,40	13 z toho 3 s IF \geq 0,40
Vedecké práce v ostatných zahraničných a domácich recenzovaných časopisoch, vedeckých zborníkoch, monografiách	5	32 z toho 3 registrované v databázach Web of Science / SCOPUS
Skriptá a učebné texty (aktivita nahradená aktivitou Vysokoškolská učebnica)	1	1
Publikované príspevky na zahraničných a domácich vedeckých konferenciách	10	45 z toho 4 registrované v databázach Web of Science / SCOPUS
Citácie / ohlasy v zahraničných a domácich časopisoch	15 z toho min. 5 v časopisoch registrovaných v databázach Web of Science / SCOPUS	40 z toho min. 32 v časopisoch registrovaných v databázach Web of Science / SCOPUS

B. Riešenie projektov		
Riešené zahraničné projekty, domáce projekty a úlohy pre prax (zodpovedný riešiteľ, spoluriešiteľ projektu)	5	23
C. Pedagogická aktivita		
Dĺžka pedagogickej praxe	3 roky od získania titulu PhD.	14 rokov od získania titulu PhD.
D. Uznanie vedeckou komunitou		
Písomná referencia na výsledky uchádzača z fakulty/vysokej školy mimo TnUAD	1	1

MONOGRAFIA

1. Bakošová, D. (2023). Vplyv nanoplnív na báze uhlíkových nanorúrok na vlastnosti gumárenských zmesí. 1. vyd., Trenčianska univerzita Alexandra Dubčeka v Trenčíne. Fakulta priemyselných technológií v Púchove, 83 s., 4,2 AH. ISBN 978-80-8075-978-0.





Názov: Vplyv nanoplnív na báze uhlíkových nanorúrok na vlastnosti gumárenských zmesí

Autor: Ing. Dana Bakošová, PhD.

Pracovisko: Fakulta priemyselných technológií v Púchove
Trenčianska univerzita Alexandra Dubčeka v Trenčíne

Recenzenti: prof. RNDr. Mariana Pajtášová, PhD.

doc. Ing. Jan Krmela, Ph.D.

doc. Ing. Peter Fabian, PhD.

Vyšlo ako vedecká monografia.

Vydanie: 1. Vydal: TnUAD v Trenčíne. Formát: B5. Strán: 83

Počet autorských hárkov: 4,2 AH.

© Dana Bakošová, 2023

Akákoľvek reprodukcia diela len so súhlasom autorky.

ISBN: 978-80-8075-978-0

EAN: 9788080759780

VEDECKÉ PRÁCE V ZAHRANIČNÝCH A DOMÁCICH ČASOPISOCH REGISTROVANÝCH V DATABÁZACH WEB OF SCIENCE / SCOPUS

1. Bakošová, D., Bakošová, A. (2022). Testing of rubber composites reinforced with carbon nanotubes. In: *Polymers*, 14(15), 3039. ISSN (online) 2073-4360. <https://doi.org/10.3390/polym14153039> (SCOPUS a WEB OF SCIENCE), IF= 4,967

Citované:

- Hayeemasae, N., Masa, A., Othman, N., Surya, I. (2023). Viable Properties of Natural Rubber/Halloysite Nanotubes Composites Affected by Various Silanes. In: *Polymers*, 15(1), 29. (SCOPUS a WEB OF SCIENCE)
- Latko-Duratek, P., Misiak, M., Boczkowska, A. (2022). Electrically Conductive Adhesive Based on Thermoplastic Hot Melt Copolyamide and Multi-Walled Carbon Nanotubes. In: *Polymers*, 14(20), 4371. (SCOPUS a WEB OF SCIENCE)
- Yongtao, S. U. N., Daosheng, L. U., Lian, L. I. U., Hailong, Z. H. A. N. G., Mingtai, L. I. U. (2022). Research progress in applications of fluororubber nanocomposites. In: *China Plastics*, 36(12), 167.

2. Kopal, I., Bakošová, D., Košťial, P., Jančíková, Z., Valíček, J., Harničárová, M. (2016). Weibull distribution application on temperature dependence of polyurethane storage modulus. In: *International Journal of Materials Research*, 107(5), 472-476. <https://doi.org/10.3139/146.111359> (SCOPUS a WEB OF SCIENCE), IF=0,687

Citované:

- Naresh, K., Khan, K. A., Umer, R., Vasudevan, A. (2020). Temperature-Frequency-Dependent Viscoelastic Properties of Neat Epoxy and Fiber Reinforced Polymer Composites: Experimental Characterization and Theoretical Predictions. In: *Polymers*, 12(8), 1700. (SCOPUS)
- Feroze, N., Aslam, M. (2021). Posterior Analysis of Left Censored Weibull Distribution using Approximate Methods. In: *Thailand Statistician*, 19(4), 761-783. (SCOPUS a WEB OF SCIENCE)
- Al-Hemyari, Z. A., Al-Dabag, H. A., Al-Humairi, A. (2019). A class of always pooling shrinkage testimators for the Weibull model. In: *International Journal of Mathematics in Operational Research*, 14(3), 407-432. (SCOPUS)
- Jeyadurga, P., Mahalingam, U., Balamurali, S. (2018). Modified chain sampling plan for assuring percentile life under Weibull distribution and generalized exponential distribution. In: *International Journal of Quality & Reliability Management*, 35(9), 1989-2005. (SCOPUS a WEB OF SCIENCE)
- Feroze, N., Aslam, M. (2020). A family of bayes estimators for doubly censored Weibull distribution. In: *Journal of Statistics and Management Systems*, 23(4), 737-759. (WEB OF SCIENCE)

-
- Feroze, N., Aslam, M., Raftab, M., Abbasi, B. A. (2018). On bayesian analysis of right censored weibull distribution using approximate methods. In: Journal of Reliability and Statistical Studies, 193-217. **(WEB OF SCIENCE)**
 - Arya, P. K., Mathur, V., Shedin, H.M. (2023). Experimental data and development of Weibull distribution model for relative dynamic modulus profile of PMMA/TiO₂ polymer nanocomposites. In: International Nano Letters, 1-7.
3. Kostial, P., Jancikova, Z., Bakosova, D., Valicek, J., Harnicarova, M., Spicka, I. (2013). **Artificial neural networks application in modal analysis of tires. In: Measurement Science Review, 13(5), 273. ISSN 1335-8871. <http://www.measurement.sk/2013/Kostial.pdf> (SCOPUS a WEB OF SCIENCE), (SCOPUS a WEB OF SCIENCE), IF=1,233**

Citované:

- Yu, Z. (2021). Frequency Prediction and Optimization of Truss Structure Based on BP Neural Network. In: 2021 3rd International Conference on Artificial Intelligence and Advanced Manufacture, 354-358. **(SCOPUS)**
- Kozinski, O., Klus, M., Březina, J. (2021). Intelligent flowmeters for metallurgical industry. In: METAL 2021 - 30th Anniversary International Conference on Metallurgy and Materials, 1390-1395. **(SCOPUS)**
- Kulla, O., Minarčík, J., Kočvara, L. (2021). New modern approaches to managing agglomeration processes. In: METAL 2021 - 30th Anniversary International Conference on Metallurgy and Materials, 1280-1284. **(SCOPUS)**
- Li, T. (2018). Influencing parameters on tire–pavement interaction noise: In: Review, experiments, and design considerations. Designs, 2(4), 38. **(SCOPUS)**
- Li, T. (2018). A state-of-the-art review of measurement techniques on tire–pavement interaction noise. In: Measurement, 128, 325-351. **(SCOPUS a WEB OF SCIENCE)**
- Isaac, C. W. (2018). Modal Analysis of a Small Smooth Kart Tire—Numerical and Experimental Determination. In: International Journal of Acoustics and Vibration, 23(3), 362-369. **(SCOPUS a WEB OF SCIENCE)**
- Li, T., Burdisso, R., Sandu, C. (2018). Literature review of models on tire-pavement interaction noise. In: Journal of Sound and Vibration, 420, 357-445. **(SCOPUS a WEB OF SCIENCE)**
- David, J., Švec, P., Garzinová, R., Kluska-Nawarecka, S., Wilk-Kołodziejczyk, D., Regulski, K. (2016). Heuristic modeling of casting processes under the conditions uncertainty. In: Archives of civil and mechanical Engineering, 16(2), 179-185. **(SCOPUS a WEB OF SCIENCE)**
- Li, T., Burdisso, R., Sandu, C. (2019). Effect of rubber hardness and tire size on tire-pavement interaction noise. In: Tire Science And Technology, 47(4), 258-279. **(WEB OF SCIENCE)**

-
4. Bakošová, D., Bakošová, A. (2021). Analysis of Homogeneity and Young's Moduli of Rubber Compounds by Atomic Force Microscopy. In: Manufacturing Technology, 21(6), 749-756. ISSN 1213-2489. <https://journalmt.com/pdfs/mft/2021/06/14.pdf> (SCOPUS a WEB OF SCIENCE)
 5. Bakošová, D., Bakošová, A. (2021). Experimental study of thin steel tubes welded by fiber laser. In: Manufacturing Technology, 21(1), 3-13. ISSN 1213-2489. <https://journalmt.com/pdfs/mft/2021/01/12.pdf> (SCOPUS a WEB OF SCIENCE)
 6. Bakošová, D., Bakošová, A. (2020). Experimental Study of the Influence of Selected Technological Casting Parameters on Structure and Mechanical Properties of Steel Castings. In: Manufacturing Technology, 20(5), 554-559. ISSN 1213-2489. <https://journalmt.com/pdfs/mft/2020/05/12.pdf> (SCOPUS a WEB OF SCIENCE)
 7. Bakošová, D. (2019). Experimental Study of Copper Alloys by Electronic Speckle Pattern Interferometry. In: Manufacturing technology 19(4), 547-551. ISSN 1213-2489. <https://journalmt.com/pdfs/mft/2019/04/01.pdf> (SCOPUS)

Citované:

- Odintsev, I. N. (2021). Investigation of elastic properties of composite materials with use of ESPI. In: Materials Today: Proceedings, 38, 1919-1924. (SCOPUS)
8. Bakošová, D. (2019). The study of the distribution of carbon black filler in rubber compounds by measuring the electrical conductivity. In: Manufacturing Technology, 19 (3), 366-370. ISSN 1213-2489. <https://www.journalmt.com/pdfs/mft/2019/03/02.pdf> (SCOPUS)

Citované:

- Harea, E., Datta, S., Stěnička, M., Maloch, J., Stoček, R. (2021). The Influence of Local Strain Distribution on the Effective Electrical Resistance of Carbon Black Filled Natural Rubber. In: Polymers, 13(15), 2411. (SCOPUS)
 - Kovaleva, L. A., Ovsyannikov, N. Y., Zuev, A. A. (2020). Change of electrical characteristics of rubber in the process of "swelling-deswelling". In: Fine Chemical Technologies, 15(6), 56-66.
 - Ковалева, Л. А., Овсянников, Н. Я., Зувев, А. А. (2020). Изменение электрических характеристик резин в процессе «набухание-отбухание». In: Тонкие химические технологии, 15(6), 56-66.
9. Bakošová, D. (2018). Study of the fillers influence on mechanical properties of polyamide by using of AFM. In: Manufacturing Technology, 18(2), 173-178. ISSN 1213-2489. <https://journalmt.com/pdfs/mft/2018/02/01.pdf> (SCOPUS)

Citované:

- Hriberšek, M., Kulovec, S. (2021). Thermal and durability characterization of polyacetal and polyamide gear pairs. In: Journal of Mechanical Science and Technology, 35(8), 3389-3394. **(SCOPUS)**

10. Bakošová, D. (2018). Dynamic mechanical analysis of rubber mixtures filled by carbon nanotubes. In: Manufacturing Technology, 18(3), 345-351. ISSN 1213-2489. <https://journalmt.com/pdfs/mft/2018/03/01.pdf> (SCOPUS)

Citované:

- Hanzl, P., Zetková, I. (2019). Benefits of a new approach to designing milling cutter using Metal Additive Manufacturing. In: Manufacturing Technology, 19(3), 385 –390. ISSN 1213-2489. **(SCOPUS)**
- Dharmaraj, M. M., Chakraborty, B. C., Begum, S. (2022). The effect of graphene and nanoclay on properties of nitrile rubber/polyvinyl chloride blend with a potential approach in shock and vibration damping applications. In: Iranian Polymer Journal, 1-17. **(SCOPUS)**
- Vašina, M., Pöschl, M., Zádrapa, P. (2021). Influence of rubber composition on mechanical properties. Manufacturing Technology. In: Manufacturing Technology, 21(2), 260–268. ISSN 1213-2489. **(SCOPUS)**
- Soukup, J., Klimenda, F., Skočilas, J., Žmindák, M. (2019). Finite element modelling of shock wave propagation over obstacles. In: Manufacturing Technology, 19(3), 499-507. ISSN 1213-2489. **(SCOPUS)**

11. Košťial, P., Bakošová, D., Jančíková, Z., Ružiak, I., Valíček, J. (2013). Thermo-Mechanical Analysis of Rubber Compounds Filled by Carbon Nanotubes. In: Defect and Diffusion Forum, 336, 1-10. Trans Tech Publications Ltd. ISSN: 1662-9507 <https://www.scientific.net/DDF.336.1> (SCOPUS a WEB OF SCIENCE)

12. Jančíková, Z., Košťial, P., Bakošová, D., Ružiak, I., Frydryšek, K., Valíček, J., Farkašová, M., Puchký, R. (2013). The study of electrical transport in rubber blends filled by single wall carbon nanotubes. In: Journal of Nano Research 21, 1-6. Trans Tech Publications Ltd. ISSN: 1661-9897. <https://doi.org/10.4028/www.scientific.net/JNanoR.21> (SCOPUS a WEB OF SCIENCE)

Citované:

- Hustak, T., Krejcar, O. (2016). Principles of usability in human-computer interaction. In: Advanced Multimedia and Ubiquitous Engineering 51-57. Springer, Berlin, Heidelberg. **(SCOPUS a WEB OF SCIENCE)**
- Hustak, T., Krejcar, O., Selamat, A., Mashinchi, R., Kuca, K. (2015). Principles of usability in human-computer interaction driven by an evaluation framework of user actions. In:

International Conference on Mobile Web and Information Systems 51-62. Springer, Cham. **(SCOPUS a WEB OF SCIENCE)**

- Horalek, J., Sobeslav, V. (2016). Measuring of electric energy consumption in households by means of arduino platform. In: Advanced Computer and Communication Engineering Technology, 819-830. Springer, Cham. **(SCOPUS)**
- Holik, F., Horalek, J., Neradova, S., Novak, M., Marik, O. (2015). Communication technology for smart heat metering. In: 2015 25th International Conference Radioelektronika (RADIOELEKTRONIKA), 405-410. IEEE. **(SCOPUS a WEB OF SCIENCE)**
- Bilek, O., Krejcar, O. (2015). Possibility of using embedded sensors of smart devices for augmented reality application. In: Advanced Multimedia and Ubiquitous Engineering, 79-84. Springer, Berlin, Heidelberg. **(SCOPUS a WEB OF SCIENCE)**
- Masek, P., Dvorak, J., Krejcar, O., Kuca, K. (2016). Smart Location Reminder Based on Position Tracking. In: Advanced Computer and Communication Engineering Technology 635-646. Springer, Cham. **(SCOPUS)**
- Tmej, M., Dvorak, J., Krejcar, O., Selamat, A., Mashinchi, R., Kuca, K. (2016). Idea of Emergency Alarm as a Smart Mobile Application with Prediction. In: Advanced Computer and Communication Engineering Technology, 1139-1151. Springer, Cham. **(SCOPUS)**
- Janacova, D., Pitel, J., Vasek, V., Mokrejs, P., Viteckova, M., Drga, R., Krenek, J. (2019). Simulation of printed circuit boards recycling process. In: MATEC Web of Conferences, 292, 01040. EDP Sciences.
- Janačová, D., Vašek, V., Vítečková, M., Drga, R., Křenek, J., Liška, O. (2018). Modeling of the ecological separation process of printed circuit boards. In: MATEC Web of Conferences , 210, 01004. EDP Sciences.

13. Rusnáková, S., Žaludek, M., Bakošová, D. (2012). Processing engineering of large composites structures using low-pressure vacuum infusion. In: Manufacturing Technology, 12(12), 83-86. ISSN 1213-2489. https://www.journalmt.com/artkey/mft-201201-0019_processing-engineering-of-large-composites-structures-using-low-pressure-vacuum-infusion.php **(SCOPUS)**

Citované:

- Petru, M., Martinec, T., Mlynek, J. (2016). Numerical model description of fibres winding process for new technology of winding fibres on the frames. In: Manufacturing Technology, 16(3), 778-785. **(SCOPUS)**

Documents

Bakošová, D., Bakošová, A.

Testing of Rubber Composites Reinforced with Carbon Nanotubes
(2022) *Polymers*, 14 (15), art. no. 3039, . Cited 2 times.

Document Type: Article
Source: Scopus

Bakošová, D., Bakošová, A.

Analysis of Homogeneity and Young's Moduli of Rubber Compounds by Atomic Force Microscopy
(2021) *Manufacturing Technology*, 21 (8), pp. 749-756. Cited 1 time.

Document Type: Article
Source: Scopus

Bakošová, D., Bakošová, A.

Experimental Study of Thin Steel Tubes Welded by Fiber Laser
(2021) *Manufacturing Technology*, 21 (1), pp. 3-13.

Document Type: Article
Source: Scopus

Bakošová, D., Bakošová, A.

Experimental Study of the Influence of Selected Technological Casting Parameters on Structure and Mechanical Properties of Steel Castings
(2020) *Manufacturing Technology*, 20 (5), pp. 554-559.

Document Type: Article
Source: Scopus

Bakošová, D.

Experimental study of copper alloys by electronic speckle pattern interferometry
(2019) *Manufacturing Technology*, 19 (4), pp. 547-551. Cited 1 time.

Document Type: Article
Source: Scopus

Bakošová, D.

The study of the distribution of carbon black filler in rubber compounds by measuring the electrical conductivity
(2019) *Manufacturing Technology*, 19 (3), pp. 366-370. Cited 3 times.

Document Type: Article
Source: Scopus

Bakošová, D.

Study of the fillers influence on mechanical properties of polyamide by using of AFM
(2018) *Manufacturing Technology*, 18 (2), pp. 173-178. Cited 2 times.

Document Type: Article
Source: Scopus

Bakošová, D.

Dynamic mechanical analysis of rubber mixtures filled by carbon nanotubes
(2018) *Manufacturing Technology*, 18 (3), pp. 345-351. Cited 5 times.

Document Type: Article
Source: Scopus

Kopal, I., Bakošová, D., Košťal, P., Janečíková, Z., Valíček, J., Hamiěárová, M.

Weibull distribution application on temperature dependence of polyurethane storage modulus
(2016) *International Journal of Materials Research*, 107 (5), pp. 472-476. Cited 9 times.

Document Type: Article
Source: Scopus

Košťal, P., Jančíková, Z., Bakošová, D., Valíček, J., Hamiěárová, M., Špička, I.

Artificial neural networks application in modal analysis of tires
(2013) *Measurement Science Review*, 13 (5), pp. 273-278. Cited 8 times.

Document Type: Article
Source: Scopus

Košťal, P., Bakošová, D., Jančíková, Z., Ružiak, I., Valíček, J.

Thermo-mechanical analysis of rubber compounds filled by carbon nanotubes
(2013) *Defect and Diffusion Forum*, 336, pp. 1-10. Cited 1 time.

Document Type: Article
Source: Scopus

Jančíková, Z., Košťal, P., Bakošová, D., Ružiak, I., Frydryšek, K., Valíček, J., Farkašová, M., Puchký, R.

The study of electrical transport in rubber blends filled by single wall carbon nanotubes
(2013) *Journal of Nano Research*, 21, pp. 1-6. Cited 8 times.

Document Type: Article
Source: Scopus

Rusnáková, S., Žaludek, M., Bakošová, D.

Processing engineering of large composites structures using low-pressure vacuum infusion
(2012) *Manufacturing Technology*, 12, pp. 83-86. Cited 7 times.

Document Type: Article
Source: Scopus

Web of Science™

8 record(s) printed from Clarivate Web of Science

Document Type: Article

Title: Testing of Rubber Composites Reinforced with Carbon Nanotubes

Author(s): Bakosova, D (Bakosova, Dana); Bakosova, A (Bakosova, Alzbeta)

Source: POLYMERS **Volume:** 14 **Issue:** 15 **Article Number:** 3039 **DOI:** 10.3390/polym14153039 **Published:** AUG 2022

Times Cited in Web of Science Core Collection: 2

Total Times Cited: 2

Title: Analysis of Homogeneity and Young's Moduli of Rubber Compounds by Atomic Force Microscopy

Author(s): Bakosova, D (Bakosova, Dana); Bakosova, A (Bakosova, Alzbeta)

Source: MANUFACTURING TECHNOLOGY **Volume:** 21 **Issue:** 6 **Pages:** 749-756 **DOI:** 10.21062/mft.2021.099 **Published:** DEC 2021

Times Cited in Web of Science Core Collection: 1

Total Times Cited: 1

Title: Experimental Study of Thin Steel Tubes Welded by Fiber Laser

Author(s): Bakosova, D (Bakosova, Dana); Bakosova, A (Bakosova, Alzbeta)

Source: MANUFACTURING TECHNOLOGY **Volume:** 21 **Issue:** 1 **Pages:** 3-13 **DOI:** 10.21062/mft.2021.012 **Published:** FEB 2021

Times Cited in Web of Science Core Collection: 0

Total Times Cited: 0

Title: Experimental Study of the Influence of Selected Technological Casting Parameters on Structure and Mechanical Properties of Steel Castings

Author(s): Bakosova, D (Bakosova, Dana); Bakosova, A (Bakosova, Alzbeta)

Source: MANUFACTURING TECHNOLOGY **Volume:** 20 **Issue:** 5 **Pages:** 554-559 **DOI:** 10.21062/mft.2020.105 **Published:** NOV 2020

Times Cited in Web of Science Core Collection: 0

Total Times Cited: 0

Title: Weibull distribution application on temperature dependence of polyurethane storage modulus

Author(s): Kopal, I (Kopal, Ivan); Bakosova, D (Bakosova, Dana); Kostial, P (Kostial, Pavel); Jancikova, Z (Jancikova, Zora);

Valicek, J (Valicek, Jan); Harnicarova, M (Harnicarova, Marta)

Source: INTERNATIONAL JOURNAL OF MATERIALS RESEARCH **Volume:** 107 **Issue:** 5 **Pages:** 472-476 **DOI:** 10.3139/146.111359 **Published:** MAY 2016

Times Cited in Web of Science Core Collection: 9

Total Times Cited: 9

Title: The study of electrical transport in rubber blends filled by single wall carbon nanotubes

Author(s): Jancikova, Z (Jancikova, Z.); Kostial, P (Kostial, P.); Bakosova, D (Bakosova, D.); Ruziak, I (Ruziak, I.);

Frydrysek, K (Frydrysek, K.); Valicek, J (Valicek, J.); Farkasova, M (Farkasova, M.); Puchky, R (Puchky, R.)

Source: JOURNAL OF NANO RESEARCH **Volume:** 21 **Pages:** 1-6 **DOI:** 10.4028/www.scientific.net/JNanoR.21.1 **Published:** 2013

Times Cited in Web of Science Core Collection: 5

Total Times Cited: 5

Title: Thermo-Mechanical Analysis of Rubber Compounds Filled by Carbon Nanotubes

Author(s): Kostial, P (Kostial, P.); Bakosova, D (Bakosova, D.); Jancikova, Z (Jancikova, Z.); Ruziak, I (Ruziak, I.); Valicek, J (Valicek, J.)

Edited by: Ochsner A; Belova I; Murch G

Source: HEAT TRANSFER PROCESSES IN ENGINEERING MATERIALS **Book Series:** Defect and Diffusion Forum **Volume:** 336 **Pages:** 1-10

DOI: 10.4028/www.scientific.net/DDF.336.1 **Published:** 2013

Times Cited in Web of Science Core Collection: 1

Total Times Cited: 1

Title: Artificial Neural Networks Application in Modal Analysis of Tires

Author(s): Kostial, P (Kostial, P.); Jancikova, Z (Jancikova, Z.); Bakosova, D (Bakosova, D.); Valicek, J (Valicek, J.); Harnicarova, M (Harnicarova, M.); Spicka, I (Spicka, I.)

Source: MEASUREMENT SCIENCE REVIEW **Volume:** 13 **Issue:** 5 **Pages:** 273-278 **DOI:** 10.2478/msr-2013-0040 **Published:** 2013

Times Cited in Web of Science Core Collection: 5

Total Times Cited: 5

VEDECKÉ PRÁCE V OSTATNÝCH ZAHRA NIČNÝCH A DOMÁCÍCH RECENZO VANÝCH ČASOPISOCH, VEDECKÝCH ZBORNÍKOCH, MONOGRAFIÁCH

1. Jančíková, Z., Košťal, P., Bakošová, D., Seidl, D., David, J., Valíček, J., Harničárová, M. (2013). Neural Model for Prediction of Tires Eigenfrequencies. In: Advanced Structured Materials, 41, 1-11. Springer, Cham. ISSN 1869-8433.
<https://link.springer.com/content/pdf/10.1007/978-3-319-00506-5.pdf?pdf=button>
(SCOPUS)

Citované:

- David, J., Švec, P., Pasker, V., Garzinová, R. (2021). Usage of real time machine vision in rolling mill. In: Sustainability, 13(7), 3851. (SCOPUS)
 - David, J., Garzinová, R., Barčák, T., Slácala, J., Shmeleva, N. (2019). Digitization of embossed numbers on continuous steel casting billets. In: METAL 2019-28th International Conference on Metallurgy and Materials, Conference Proceedings, 1892-1897. (SCOPUS)
2. Bakošová, D. (2020). The effect of temperature and storage time on mechanical properties of polyamides. In: IOP Conference Series: Materials Science and Engineering, 776(1), 012083. ISSN 1757-8981. <https://iopscience.iop.org/article/10.1088/1757-899X/776/1/012083/pdf> (SCOPUS)
 3. Bakošová, D., Kopal, I. (2016). Study of rubber blends by electronic speckle pattern interferometry. In: Procedia Engineering, 136, 233-238. ISSN 18777058
<https://reader.elsevier.com/reader/sd/pii/S1877705816002071?token=35D2B6F03DA7522B3E9ADB422B0D475717FA007A8E11293DB53F02C0DCC43BE2E4625E944561D7DB2C4C67C8B40218D7&originRegion=eu-west-1&originCreation=20230125135153> (SCOPUS a WEB OF SCIENCE)

Citované:

- Bruno, L., Bianco, G., Fazio, M. A. (2018). A multi-camera speckle interferometer for dynamic full-field 3D displacement measurement: validation and inflation testing of a human eye sclera. In: Optics and Lasers in Engineering, 107, 91-101. (SCOPUS a WEB OF SCIENCE)
4. Bezečný, J., Šišáková, J., Bakošová, D. (2010). Hydrogen Embrittlement Control of Metallic Screws after the Surface Treatments by Wedge Test. In: Machine Dynamics Research, 34(3), 21-28. ISSN 2080-9948.

-
5. Bakošova, D., Šišáková, J., Bezecný, J., Rusnáková, S. (2010). Study of the Fillers Influence on Mechanical Properties of PE by Using of AFM Measurements. In: Machine Dynamics Research, 34(3), 13-20. ISSN 2080-9948.

Citované:

- Kováč,K., Kopal, I. (2012). Simple method of detection of cpecific heat of construtural materials. In: Machine Modeling and Simulations. Poznaň: Politechnika Poznaňska, 2012, s. 53-60, ISBN 978-83-923315-2-0.
6. Bakošova, D., Šišáková, J., Kopal, I., Rusnáková, S. (2011). Study of Special Rubber Blends by Dynamic-mechanical Analysis. In: Hutnické listy, LXIV(7),6-8. ISSN 0018-8069.
7. Kopal, I., Bakošova, D., Šišáková, J., Kováč, K. (2011). Temperature Dependency of Thermal Properties of Polyurethane. In: Hutnické listy, LXIV(7),69-72. ISSN 0018-8069.
8. Kováč, I., Krmela, J., Bakošova, D. (2011). Parametrizing of Material Input for Modal Analyses of FEA Tire Models. In: Hutnické listy, LXIV(7),73-78. ISSN 0018-8069.

Citované:

- Vavro, J., Kováčiková, P., Híreš, J. (2018). The experimental measurement of the tyre casing defects for the freight vehicles at the dynamic loading. In: MATEC Web of Conferences 157, 05022. (SCOPUS a WEB OF SCIENCE)
 - Vavro J., Vavro J. Jr., Kováčiková, P., Híreš, J. (2017). The optimization of the materials properties for the freight tyres in dependence on defect propagation. In: Experimental stress analysis 2017. Košice, Technical University, 69-74, ISBN 978-80-553-3166-9.
 - Vavro, J., Vavro jr, J., Kováčiková, P., Bezdedová, R. (2016). The optimisation of the materials properties for the passenger cars in dependence on defect distribution at the dynamic loading. Procedia Engineering, 136, 114-119. ISSN 1877-7058. (SCOPUS a WEB OF SCIENCE)
 - Drozd, K., Tarkowski, S., Caban, J., Nieoczym, A., Vrábel, J., Krzysiak, Z. (2022). Analysis of Truck Tractor Tire Damage in the Context of the Study of Road Accident Causes. In: Applied Sciences, 12(23), 12333. (SCOPUS)
 - Vavro J., Vavro J. Jr., Kováčiková, Hajska, H., Kováčiková, P., Bezdedová, R., Híreš, J. Optimalizácia materiálových vlastností autoplášťov osobných automobilov v závislosti od šírenia vady In: Hutnické listy, LXIX (5), 63-66.
9. Šišáková, J., Bakošova, D., Kopal, I., Valášek, R. (2011). Conventional Mixing Aspects. In: Hutnické listy, LXIV(7), 166-168. ISSN 0018-8069.

10. Kianicová, M., Kafřík, J., Trník, J., Bakošová, B. (2012). Influence of Endurance Time test on Microstructure Characteristics of CVD Coating. In: Hutnické listy, LXV (7), 78-80. ISSN 0018-8069.

Citované:

- Pavůčková, A., Fedorová, M., Janeková, M., Pešlová, F. (2013) Systematic approach of material engineer to obtain basic characteristics for computing modeling of the loaded on thermal-mechanical way. In: Technológ, 5(4), 143-146, ISSN 1337-3996.
- Pešlová, F., Pavůčková, A., Ďurovcová, M., Hajdúchová, L., Janeková, M., Košťaliková, D., Krum, S. (2015). The Surface Treatment Influence on the Occurrence of the Critical State Relating to the Needle as the Operating Tool. In: Materials Science Forum , 818, 7-10. **(SCOPUS)**

11. Kianicová, M., Bakošová, B. (2012). Study of Copper Alloys by Atomic Force Microscopy. In: Hutnické listy, LXV (7), 63-65. ISSN 0018-8069.

12. Bakošová, B. (2013). Study of aluminium alloys by electronic speckle pattern interferometry ESPI. In: Hutnické listy, LXVI (7), 6-9. ISSN 0018-8069.

13. Bakošová, B. (2014). Experimental study of filler influence on mechanical properties of HDPE. In: Hutnické listy, LXVII (3), 74-78. ISSN 0018-8069.

14. Bakošová, B. (2015). AFM analýza gumárenských zmesí plnených uhlíkovými nanorúrkami. In: Hutnické listy, LXVII (5), 92-95. ISSN 0018-8069.

15. Bakošová, B. (2015). Dynamicko-mechanická analýza gumárenských zmesí obsahujúcich uhlíkové nanorúrky. In: Hutnické listy, LXVII (5), 96-99. ISSN 0018-8069.

16. Bakošová, B. (2016). Štúdium distribúcie sadzových plnív v gumárenských zmesiach pomocou meraní elektrickej vodivosti. In: Hutnické listy, LXIX (5), 35-39. ISSN 0018-8069.

17. Bakošová, B. (2013). Study of polypropylene by dynamic mechanical analysis. In: Technológ, 5(4), 15-18. ISSN 1337-8996.

Citované:

- Pešlová, F., Ďurovcová, M., Holec, J., Hájková, P., Pavůčková, A. (2015). Material Criteria for Parts Exposed to Liquid Medium Loading. In: Key Engineering Materials, 635, 208-211. **(SCOPUS)**

18. Soňa Rusnáková, Bakošová, B. (2008). Experimental observation of laminate structure by microscopical methods. In: Borkowski, Stanislaw, Pešlová, Františka: Quality of materials and services. 1. vyd. - Brno: Tribun EU, s. 155-158.- ISBN 978-80-7399-430-3.

19. Bakošová, D., Rusnáková, S., Letko, I., Krmela, J., Košťial, P. (2009). DMA analysis of special rubber blends. In: Sborník vědeckých prací Vysoké školy báňské - Technické univerzity Ostrava. Řada hutnická. 2009, 52(3), 1-6. ISSN 0474-8484.

Citované:

- Kováč,K., Kopal, I. (2012). Simple method of detection of cpecific heat of constructural materials. In: Machine Modeling and Simulations. Poznaň: Politechnika Poznaňska, 2012, s. 53-60, ISBN 978-83-923315-2-0.

20. Košťial, P., Kopal, I., Ružiak, I., Šišáková, J., Hrehuš, R., Bakošová, D. (2009). Thermal properties of rubber blends filled by silica-carbon black combined fillers. In: Sborník vědeckých prací Vysoké školy báňské - Technické univerzity Ostrava. Řada hutnická. 2009, 52(3), 109-113. ISSN 0474-8484.

21. Rusnáková, S., Slabeycius, J., Letko, I., Bakošová, D., Krmela, J. (2009). Microscopic observation of composite structure and their defects. In: Sborník vědeckých prací Vysoké školy báňské - Technické univerzity Ostrava. Řada hutnická. 2009, 52(3), 191-194. ISSN 0474-8484.

22. Staňová, I., Bakošová, D., Lukáč, A., Pagáčová, J., Plško, A., Košťial, P. (2008). Morphology of oxidic layers prepared by sol-gel. In: Sborník vědeckých prací Vysoké školy báňské - Technické univerzity Ostrava. Řada hutnická. 2008, 51(1), 314-317. ISSN 0474-8484.

23. Rusnáková, S., Bakošová, D., Bezecný, J., Letko, I., Ružiak, I. (2009). Experimental investigation of mechanical properties of glass/epoxy laminate composites. In: Sborník vědeckých prací Vysoké školy báňské - Technické univerzity Ostrava. Řada hutnická. 2009, 52(1), 8-11. ISSN 0474-8484.

Citované:

- Kováč,K., Kopal, I. (2012). Simple method of detection of cpecific heat of constructural materials. In: Machine Modeling and Simulations. Poznaň: Politechnika Poznaňska, 2012, s. 53-60, ISBN 978-83-923315-2-0.

24. Bezecný, J., Rusnáková, S., Bakošová, D., Ružiak, I. (2009). The application of SEM by structural analysis of cobalt alloys. In: Sborník vědeckých prací Vysoké školy báňské - Technické univerzity Ostrava. Řada hutnická. 2009, 52(1), 12-15. ISSN 0474-8484.

-
25. Bakošová, D., Skákalová, V., Košťal, P., Hulman, M. (2009). The dynamic mechanical analysis of rubber blends containing single wall carbon nanotubes. In: Sborník vědeckých prací Vysoké školy báňské - Technické univerzity Ostrava. Řada hutnická. 2009, 52(1), 54-56. ISSN 0474-8484.
26. Bakošová, D., Rusnáková, S., Letko, I., Ružiak, I. (2009). Experimental observation of rubber blends by atom force microscope. In: Sborník vědeckých prací Vysoké školy báňské - Technické univerzity Ostrava. Řada hutnická. 2009, 52(1), 61-65. ISSN 0474-8484.
27. Staňová, I., Plško, A., Kováčová, Z., Pagáčová, J., Bakošová, D. (2009). The corrosion of ZrO₂ layers observed by AFM. In: Sborník vědeckých prací Vysoké školy báňské - Technické univerzity Ostrava. Řada hutnická. 2009, 52(1), 129-132. ISSN 0474-8484.
28. Kopal, I., Bakošová, D., Šišáková, J. (2011). Temperature Dependence of Thermal Properties of Polyurethane. In: Machine Modeling and Simulations 2011, Trenčín : TnUAD, 486s., p.339-344. ISBN 978-80-8075-494-5.
29. Šišáková, J., Bakošová, D., Kopal, I. (2011). Mixing Aspects the Various Fillers Adding, In: Machine Modeling and Simulations 2011, Trenčín : TnUAD, 486s., p.469-474. ISBN 978-80-8075-494-5.
30. Bakošová, D., Šišáková, J., Kopal, I., Rusnáková, S. (2011). Study of Rubber Blends Containing Carbon Nanotubes by DMA, 2011. In: Machine Modeling and Simulations 2011, Trenčín : TnUAD, 486s., p.427-432. ISBN 978-80-8075-494-5.
31. Rusnáková, S., Žaludek, M., Bakošová, D. (2012). Processing Engineering of Polymer Matrix Composites Using Vacuum Assisted Resin Infusion Process. In: New Trends in the Field of Materials and Technologies Engineering. s.98-104. ISBN 978-83-934225-2-4.
32. Rusnáková, S., Slabeycius, J., Košťal, P., Bakošová, D., Švecová, Z., Vavro, J. (2004). Computing simulation of dynamical behavior of rectangular thin plates and its comparison with experimental investigation obtained by holographic interferometry. In: Machine Dynamics Problems, 28(4), 89-94. ISSN 0239-7730.

Citované:

- Bezecný, J., Rusnák, V. (2007). Experimental observation of laminate structure by microscopical methods. In: Trends in the development of machinery and associated technology TMT 2007, p. 379-382. ISBN 978-9958-617-34-8.

VYSOKOŠKOLSKÁ UČEBNICA

1. Bakošová, D. (2022). Technická dokumentácia 1. Vysokoškolská učebnica Fakulty priemyselných technológií v Púchove, TnUAD v Trenčíne, 1. vyd., Trenčianska univerzita Alexandra Dubčeka v Trenčíne. Fakulta priemyselných technológií v Púchove, 120 s. [CD-ROM]. ISBN 978-80-8075-969-8



DANA BAKOŠOVÁ

TECHNICKÁ DOKUMENTÁCIA I

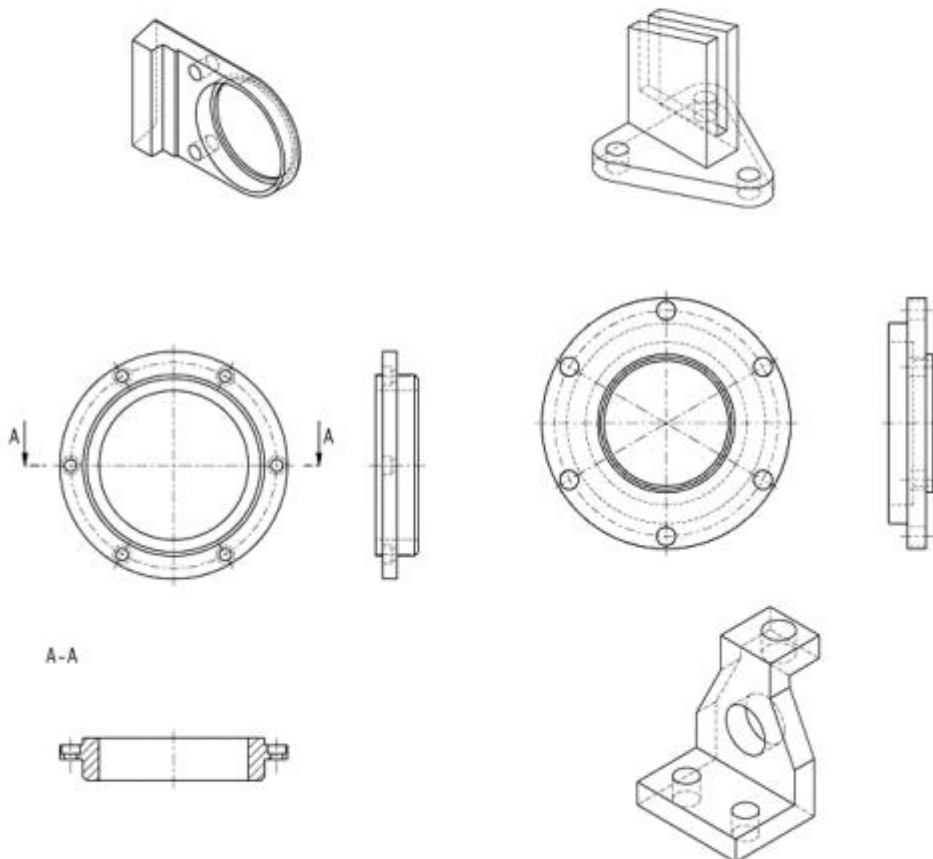

2022

**Vysokoškolská učebnica Fakulty priemyselných technológií v Púchove,
TnUAD v Trenčíne**

Názov: Technická dokumentácia I

Autor: Ing. Dana Bakošová, PhD.

Recenzenti: doc. Ing. Marta Kianicová, PhD.

doc. Ing. Jan Krmela, Ph.D.

Za jazykovú úpravu textu zodpovedá autor.

Vydala: Trenčianska univerzita Alexandra Dubčeka v Trenčíne

Fakulta priemyselných technológií v Púchove, 2022

Vydanie: I.

Počet strán: 120

Náklad 60 ks – CD

ISBN: 978-80-8075-969-8

EAN: 9788080759698

PUBLIKOVANÉ PRÍSPEVKY NA ZAHRANIČNÝCH A DOMÁCICH VEDECKÝCH KONFERENCIÁCH

1. Košťal, P., Bakošová, D., Krečmer, N., Mokryšová, M., Rusnáková, S., Kučerová, J. (2007). Experimental Modal Analysis of Tyres by ESPI. In: IMEKO 20th, 3rd TC16 and 1st TC22 International Conference. (SCOPUS)
2. Rusnáková, S., Košťal, P., Bakošová, D., Kučerová, J., Mokryšová, M. (2007). Experimental Study of Plates by ESPI. In: : IMEKO 20th, 3rd TC16 and 1st TC22 International Conference. (SCOPUS)
3. Rusnáková S., Bakošová D., Letko I., Slabeycius J., Krmela J. (2009). Modal analysis of composite materials by electronic speckle pattern interferometry and accelerometer. In: IOMAC 2009 - 3rd International Operational Modal Analysis Conference, pp. 239 - 244, (SCOPUS)
4. Slabeycius, J., Bakošová, D. (2012). Study of elastic properties of materials by electronic speckle pattern interferometry. In: AIP Conference Proceedings, 1476(1). 123-126. American Institute of Physics. (SCOPUS a WEB OF SCIENCE)
5. Bezecný, J., Šišáková, J., Bakošová, D. (2010). Hydrogen Embrittlement Control of Metallic Screws after the Surface Treatments by Wedge Test. In: Machine Modeling and Simulation - MMS 2010:XV Polish-Slovak Scientific Conference. Warsaw: Warsaw University of Technology, 2010.
6. Bakošová, D., Šišáková, J., Bezecný, J., Rusnáková, S. (2010). Study of the Fillers Influence on Mechanical Properties of PE by Using of AFM Measurements. Test. In: Machine Modeling and Simulation - MMS 2010:XV Polish-Slovak Scientific Conference. Warsaw: Warsaw University of Technology, 2010.
7. Šišáková, J., Bakošová, D., Bezecný, J., Radušovská, E. (2010). The High density PE and its Modifications Test. In: Machine Modeling and Simulation - MMS 2010:XV Polish-Slovak Scientific Conference. Warsaw: Warsaw University of Technology, 2010.
8. Košťal, P., Klabník, M., Žiačik, P., Mokryšová, M., Bakošová, D., Kopal, I. (2004). The contactless measurements of tyre deformation in static and dynamic regime. In: La Métrologie: un outil pour la maîtrise des processus industriels. - Rabat Agdal: Ecole Nationale de l'Industrie Minérale, 142 s., s. 105-107.

-
9. Kučerová, J., Bakošová, D., Bezecný, J. (2007). A depositional rubber mixture and its chosen properties. In: Trends in the development of machinery and associated technology TMT 2007: 11th International research/expert conference, 1576 s., p. 375-378-ISBN 978-9958-617-34-8.
 10. Rusnáková, S., Bakošová, D., Krmela, J. (2008). Experimental fractography for continuous fiber composites. In: YSESM'08: The 7th youth symposium on experimental solid mechanics. - Wroclaw : Wroclaw University of Technology. ISBN 978-83-7493-386-5.
 11. Slabeycius, J., Rusnakova, S., Bakosova, D. (2008). Nondestructive evaluation of automobile tires by electronic speckle pattern interferometry. In: Trends in the development of machinery and associated technology TMT, 485-488. ISBN 978-9958-617-41-6.
 12. Rusnakova, S., Bakošová, D., Letko, I., Ružiak, I. (2008). Tensile properties of glass/epoxy composites with different orientations of fibres. In: Trends in the development of machinery and associated technology TMT, 269-272. ISBN 978-9958-617-41-6.
 13. Bakošová, D., Rusnáková, S., Slabeycius, J. (2009). AFM analysis of special rubber blends. In: Trends in the Development of Machinery and Associated Technology -TMT 2009: 13th International Research/Expert Conference, 956 s., p.173-176. ISSN 1840-4944.
 14. Rusnáková, S., Slabeycius, J., Bakošová, D., Letko, I., Krmela, J. (2009). Study of vibrating kevlar/epoxy plate: comparison between experimental (ESPI) a numerical results (FEM). In: Trends in the Development of Machinery and Associated Technology -TMT 2009: 13th International Research/Expert Conference, 956 s., p.577-580. ISSN 1840-4944.
 15. Slabeycius, J., Rusnakova, S., Bakošová, D., Minarik, S. (2009). Study of glass and ceramic materials by ESPI. In: Trends in the Development of Machinery and Associated Technology -TMT 2009: 13th International Research/Expert Conference, 956 s., p.537-540. ISSN 1840-4944.

Citované:

- Hronkovič, J., Kubliha, M., Minárik, S., Bošák, O., Tóth, M., Kalužný, J. (2010). Monte Carlo Simulation of the Electrical Conductivity of Rubber Compounds During Silanization. In: Research Papers Faculty of Materials Science and Technology Slovak University of Technology, 18(28), 9-15.

-
16. Rusnáková, S., Mokryšová, M., Slabeycius, J., Bakošová, D., Letko, I. (2009). Vibration Measurements for Composite Plate: Finite Element Method and ESPI. In: Quality 2009: 6th Research/Expert Conference with International Participation. - Zenica : University of Zenica, p.311-315. ISSN 1512-9268.
 17. Rusnáková, S., Letko, I., Rusnák, V., Bakošová, D. (2010). Objects in laminate Structures. In: Polymer Composites 2010: Sborník přednášek z mezinárodní konference, , Plzeň. s. 108-112. ISBN 978-80-7043-872-5.
 18. Šišáková, J., Bakošová, D., Hajduchová, L., Ježíková, A. (2010). Quality Investigation of concrete Steel. In: MAT 2010: Manufacturing and Advanced Technologies. 1st International Conference on Engineering, Mostar, Bosna, p.291-296. ISSN: 1986-9126.
 19. Bakošová, D., Šišáková, J., Rusnáková, S. (2010). The Study of Filler Influence on Dynamical-mechanical Properties of Polyethylene. In: MAT 2010: Manufacturing and Advanced Technologies. 1st International Conference on Engineering, Mostar, Bosna, p.297-300. ISSN: 1986-9126.
 20. Rusnáková, S., Žaludek, M., Bakošová, D. (2011). Processing Engineering of Polymer Matrix Composites Using Vacuum Assisted Resin Infusion Process. In: TechMat II: Perspektivní technologie a materiály pro technické aplikace. - Pardubice : Univerzita Pardubice, 2011. s.25. ISBN 978-80-7395-431-4.
 21. Kováč, I., Krmela, J., Bakošová, D. (2011). Experimentálna modálna analýza pneumatiky pre verifikáciu MKP modelu. In: TechMat II: Perspektivní technologie a materiály pro technické aplikace, Pardubice: Univerzita Pardubice, 2011. s.5 ISBN 978-80-7395-431-4.
 22. Bakošová, D. (2012). AFM Analysis of Copper Alloys. In: METAL 2012 - 21st International Conference on Metallurgy and Materials, Brno. ISBN 978-80-87294-29-1.
 23. Bakošová, D. (2012). Study of High-density polyethylene (HDPE) and Low-density polyethylene (LDPE) by DMA. In: Machine Modeling and Simulations, The 17th International Polish-Slovak Conference, Polsko, s. 105-111. ISBN 978-83-923315-2-0.
 24. Kianicová, M., Bakošová, D., Dvořáček, O. (2012). Cyclic oxidation Behaviour of Nickel-based superalloys with Diffusion Coatings. In: Machine Modeling and Simulations, The 17th International Polish-Slovak Conference, Polsko, s.201-208. ISBN 978-83-923315-2-0.
 25. Bakošová, D. (2017). Experimental study of filler influence on mechanical properties of polyamide. In: Experimentální a výpočtové metody v inženýrství 2017, p.1. ISBN 978-80-7414-698-5.

-
26. Bakošová, D. (2017). The study of dynamical-mechanical properties of rubber mixtures filled by carbon nanotubes. In: Dynamika tuhých a deformovatelných těles 2017 - ISBN 978-80-7561-083-6.
27. Bakošová, D. (2018). Analysis of the distribution of carbon black filler in rubber compounds by measuring the electrical conductivity. In: Dynamics of rigid and deformable bodies 2018. ISBN 978-80-7561-142-0.
28. Bakošová, D. (2018). Study of copper alloys by electronic speckle pattern interferometry. In: Experimentální a výpočtové metody v inženýrství 2018, 5. ročník konference pro mladé vědecké pracovníky, p. 30-35. ISBN 978-80-7561-122-2.
29. Bakošová, D. (2019). The Influence of Selected Technological Parameters of Casting on Structure and Mechanical Characteristics of the Casting Produced from Steel 42CrMo4. In: Experimentální a výpočtové metody v inženýrství 2019, 6. ročník konference pro mladé vědecké pracovníky, p. 10-16. ISBN 978-80-7561-185-7.
30. Bakošová, D., Bakošová, A. (2020). Analysis of thin steel tubes welded by fiber laser. In: Experimentální a výpočtové metody v inženýrství 2020, 7. ročník konference pro mladé vědecké pracovníky, p. 138-145. ISBN 978-80-7561-258-8.
31. Bakošová, D., Bakošová, A. (2021). Experimental modal analysis of tires using ESPI. In: Experimentální a výpočtové metody v inženýrství 2021, 8. ročník konference pro mladé vědecké pracovníky, p. 27-32. ISBN 978-80-7561-316-5.
32. Kučerová, J., Bakošová, D., Mičúch, M. (2006). Electric Conductivity Measurement of Inhomogeneities of Rubber Blends. In: Slovak Rubber Conference 2006. ISBN 80-969189-6-6.
- Citované:**
- Mošková, Z. (2007). Temperature Dependence on Modulus of Rubber Compound using synthetic Oscillation. In: The 12th International Conference on Problems of Material Engineering, Mechanics and Design. Trenčín: TnUAD, 2007. ISBN 978-80-969728-0-7.
33. Košťál, P., Kučerová, J., Bakošová, D., Švecová, Z., Mokryšová, M., Kopal, I., Ružiak, I. (2006). The Combined Study of Fillers Dispersion in Rubber Blends. In: The 5th Youth symposium on experimental solid mechanics, Púchov 2006. ISBN 80-969228-2-3. Vyšlo aj v Book of Abstracts, s. 60, ISBN 80-969228-0-7.

-
34. Staňová, I., Bakošová, D., Lukáč, A., Pagáčová, J., Plško, A., Košťal, P. (2007). Morphology of Oxidic Layers Prepared by Sol-Gel. In: The 12. International conference on problems of material, engineering, mechanics and design. ISBN 978-80-969728-0-7.
35. Staňová, I., Pagáčová, J., Lukáč, A., Plško, A., Kováčková, Z., Bakošová, D. (2007). Skúmanie povrchov TiO₂, ZrO₂ a SiO₂ vrstiev pripravených metódou SÓL-GÉL. 2007. In: Preparation of Ceramic Materials : Proceedings of VII. International Conference, Košice, s.126-130. ISBN 978-80-8073-806-8.
36. Bakošová, D., Rusnáková, S., Bezecný, J., Letko, I., Ružiak, I. (2008). Representative Experimental Methods for Investigation of Rubber Blends. In: The 13th International Conference on Problems of Materials Engineering, Mechanics and Design. ISBN 978-80-969728-2-1.
37. Bakošová, D., Skákalová, V., Košťal, P., Hulman, M. (2008). The dynamic mechanical Analysis of Rubber Blends Containing single Wall Carbon Nanotubes. In: The 13th International Conference on Problems of Materials Engineering, Mechanics and Design. ISBN 978-80-969728-2-1.
38. Staňová, I., Plško, A., Kováčová, Z., Pagáčová, J., Bakošová, D. (2008). The Corrosion of ZrO₂ layers observed by AFM. In: The 13th International Conference on Problems of Materials Engineering, Mechanics and Design. ISBN 978-80-969728-2-1.
39. Rusnáková, S., Bakošová, D., Bezecný, J., Letko, I., Ružiak, I. (2008). Study of mechanical Properties of laminate Composites. In: The 13th International Conference on Problems of Materials Engineering, Mechanics and Design. ISBN 978-80-969728-2-1.
40. Bezecný, J., Rusnáková, S., Bakošová, D., Ružiak, I. (2008). The Application of SEM by Structural Analysis of Cobalt Alloys. In: The 13th International Conference on Problems of Materials Engineering, Mechanics and Design. ISBN 978-80-969728-2-1.
41. Šišáková, J., Šišák, F., Bakošová, D. (2011). Residual Austenite Analysis of Bearing Elements. In: Quality 2011: 7th Research/Expert Conference with International Participation, Zenica, p.539-546. ISSN 1512-9268.
42. Bakošová, D., Šišáková, J., Rusnáková, S. (2011). AFM Analysis of Aluminium Alloys. In: Quality 2011: 7th Research/Expert Conference with International Participation, Zenica, p.547-550. ISSN 1512-9268.

-
43. Hanzel, O., Bakošová, D. (2011). Štúdium vybraných polymérnych materiálov využitím atómovej silovej mikroskopie. In: Študentská vedecká konferencia 2011: Zborník recenzovaných príspevkov, Bratislava, s. 875-880. ISBN 978-80-223-3013-8.
44. Bakošová, D., Kopal, I. (2015). Study of rubber blends by electronic speckle pattern interferometry. In: Machine modeling and simulations: 20th scientific Slovak-Polish Conference, s. 13. ISBN 978-80-8075-703-8.
45. Bakošová, D. (2019). The effect of temperature and storage time on mechanical properties of polyamides. In: Machine modeling and simulations: 24th scientific Slovak-Polish Conference with international participation, s. 62. ISBN 978-80-8075-869-1.

CITÁCIE / OHLYS V ZAHRANIČNÝCH A DOMÁCIH ČASOPISOCH

Prehľad všetkých citácií (okrem autocitácií)

Citácie v zahraničných a domácich časopisoch registrované v databázach Web of Science / SCOPUS	Ostatné citácie registrované v databázach Web of Science / SCOPUS	Citácie v zahraničných a domácich časopisoch	Ostatné citácie
32	8	8	7
Citácie celkom: 54 z toho registrované v databázach Web of Science / SCOPUS: 40			

Prehľad citácií SCOPUS

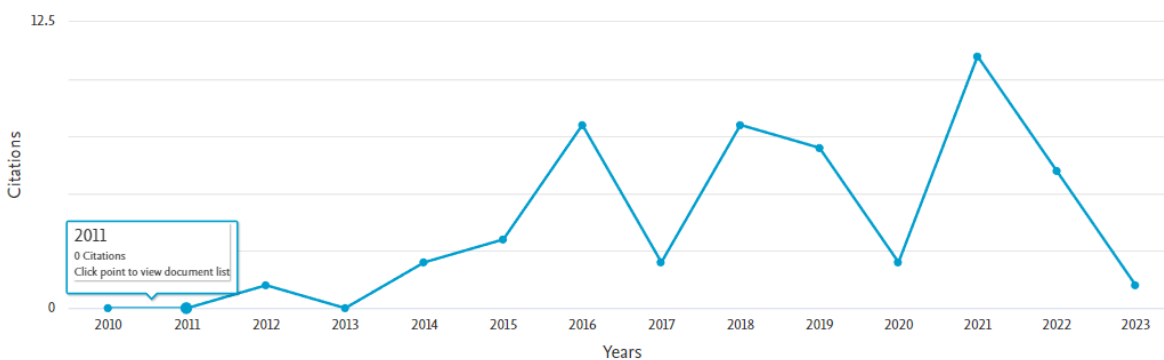

Documents	Citations	Years																	Subtotal	>2023	Total	
		<2008	2008	2009	2010	2011	2012	2013	2014	2015	2016	2017	2018	2019	2020	2021	2022	2023				
		Total	0	0	0	0	0	1	0	2	3	8	2	8	7	2	11	6	1	51	0	51
1	2022	Testing of Rubber Composites Reinforced with Carbon Nanotube...																1	1	2		2
2	2021	Analysis of Homogeneity and Young's Modull of Rubber Compoun...																1		1		1
3	2021	Experimental Study of Thin Steel Tubes Welded by Fiber Laser																		0		0
4	2020	The effect of temperature and storage tme on mechanical pro...																		0		0
5	2020	Experimental Study of the Influence of Selected Technologica...																		0		0
6	2019	Experimental study of copper alloys by electronic speckle pa...															1			1		1
7	2019	The study of the distribution of carbon black filler In rubb...															2	1		3		3
8	2018	Study of the fillers Influence on mechanical properties of p...															2			2		2
9	2018	Dynamic mechanical analysis of rubber mxtures filled by car...												2		1	2			5		5
10	2016	Weibull distribution application on temperature dependence o...											1	3	2	2	1			9		9
11	2016	Study of rubber blends by electronic speckle pattern Interfe...												1						1		1
12	2013	Artificial neural networks applicaton In modal analysis of ...									1		4		3					8		8
13	2013	Thermo-mechanical analysis of rubber compounds filled by car...												1						1		1
14	2013	The study of electrical transport In rubber blends filled by...									3	4				1				8		8
15	2013	Neural Model for Prediction of Tires Elgenfrequencies												1		1				2		2
16	2012	Study of elastic propertles of materials by electronic speck...																		0		0
17	2012	Processing engineering of large composites structures using ...									2	3	1		1					7		7
18	2009	Modal analysis of composite materials by electronic speckle ...						1												1		1
19	2007	Experimental study of plates by ESPI																		0		0
20	2007	Experimental modal analysis of tyres by ESPI																		0		0

This author's *h*-index

5

The *h*-index is based upon the number of documents and number of citations.

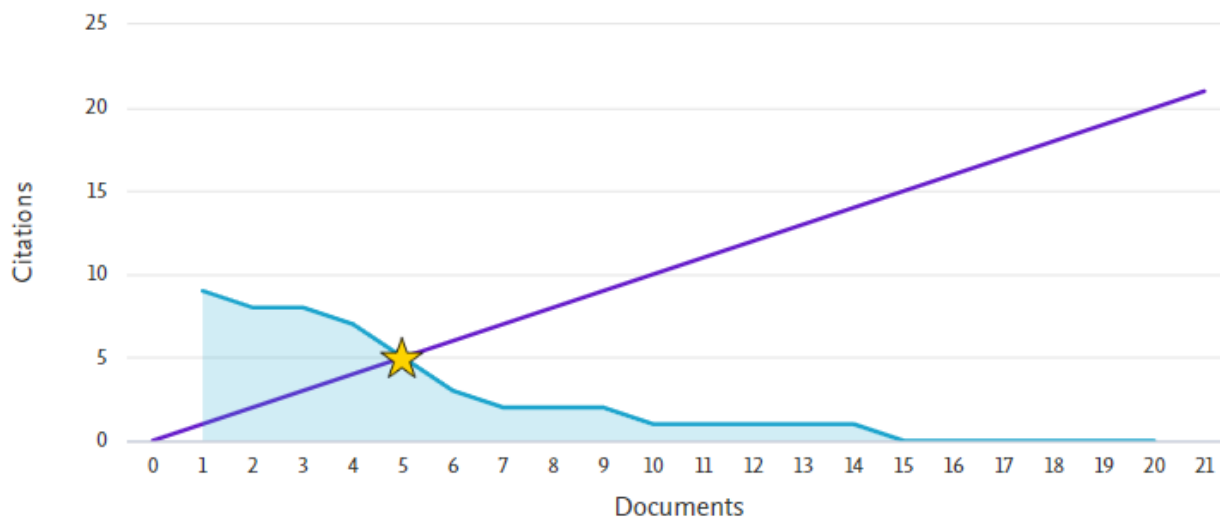

Prehľad citácii WEB OF SCIENCE

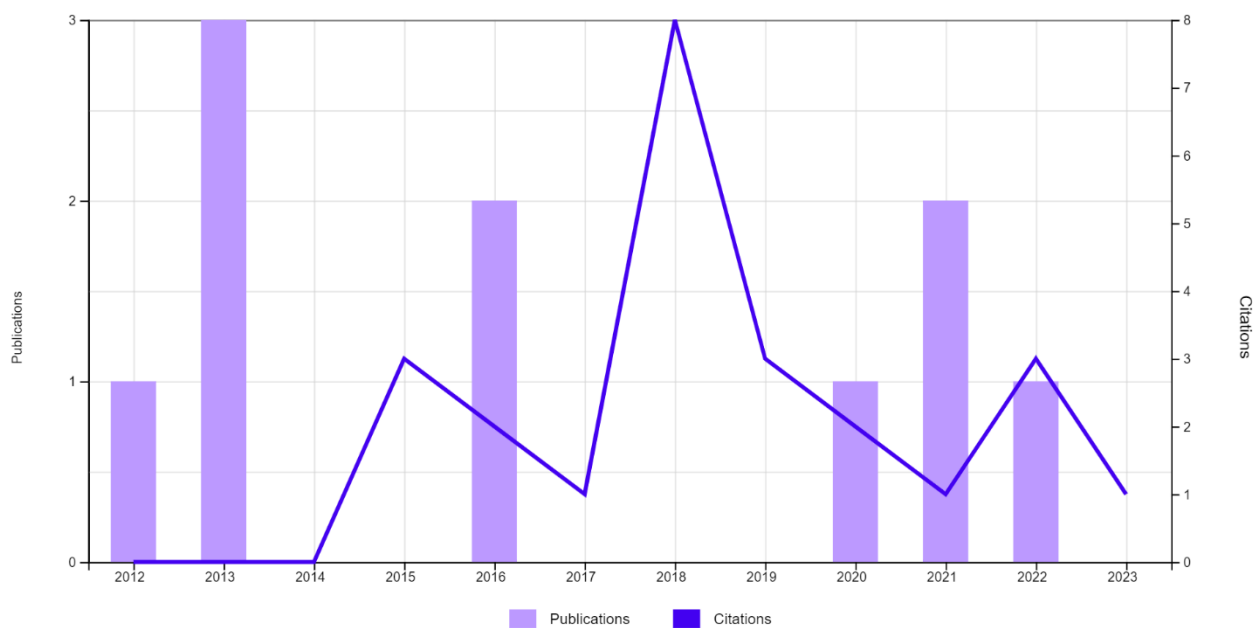

10 Publications		Citations						
		Sort by: Citations: highest first > < 1 of 1 >					Average per year	Total
		< Previous year		Next year >				
2019	2020	2021	2022	2023				
Total		3	2	1	3	1	2.67	24
⊖ 1	Weibull distribution application on temperature dependence of polyurethane storage modulus Kogal, J.; Bakosova, D. (...); Harnicarova, M. May 2016 INTERNATIONAL JOURNAL OF MATERIALS RESEARCH 107 (5), pp.472-476	1	2	1	0	0	1.13	9
⊖ 2	The study of electrical transport in rubber blends filled by single wall carbon nanotubes Jancikova, Z.; Kostial, P. (...); Puchky, R. 2013 JOURNAL OF NANO RESEARCH 21, pp.1-6	0	0	0	1	0	0.45	5
⊖ 3	Artificial Neural Networks Application in Modal Analysis of Tires Kostial, P.; Jancikova, Z. (...); Spicka, J. 2013 MEASUREMENT SCIENCE REVIEW 13 (5), pp.273-278	1	0	0	0	0	0.45	5
⊖ 4	Testing of Rubber Composites Reinforced with Carbon Nanotubes Bakosova, D and Bakosova, A Aug 2022 POLYMERS 14 (15) Enriched Cited References	0	0	0	1	1	1	2
⊖ 5	Analysis of Homogeneity and Young's Moduli of Rubber Compounds by Atomic Force Microscopy Bakosova, D and Bakosova, A Dec 2021 MANUFACTURING TECHNOLOGY 21 (6), pp.749-756	0	0	0	1	0	0.33	1
⊖ 5	Analysis of Homogeneity and Young's Moduli of Rubber Compounds by Atomic Force Microscopy Bakosova, D and Bakosova, A Dec 2021 MANUFACTURING TECHNOLOGY 21 (6), pp.749-756	0	0	0	1	0	0.33	1
⊖ 6	Study of rubber blends by electronic speckle pattern interferometry Bakosova, D and Kogal, J. 20th International Slovak-Polish Conference on Machine Modeling and Simulations (MMS) 2016 20TH INTERNATIONAL CONFERENCE MACHINE MODELING AND SIMULATIONS, MMS 2015 136, pp.233-238	0	0	0	0	0	0.13	1
⊖ 7	Thermo-Mechanical Analysis of Rubber Compounds Filled by Carbon Nanotubes Kostial, P.; Bakosova, D. (...); Valicek, J. 2013 HEAT TRANSFER PROCESSES IN ENGINEERING MATERIALS 336, pp.1-10	1	0	0	0	0	0.09	1
⊖ 8	Experimental Study of Thin Steel Tubes Welded by Fiber Laser Bakosova, D and Bakosova, A Feb 2021 MANUFACTURING TECHNOLOGY 21 (1), pp.3-13	0	0	0	0	0	0	0
⊖ 9	Experimental Study of the Influence of Selected Technological Casting Parameters on Structure and Mechanical Properties of Steel Castings Bakosova, D and Bakosova, A Nov 2020 MANUFACTURING TECHNOLOGY 20 (5), pp.554-559	0	0	0	0	0	0	0
⊖ 10	Study of Elastic Properties of Materials by Electronic Speckle Pattern Interferometry Slabavcuk, J and Bakosova, D 2nd International Congress on Advances in Applied Physics and Materials Science (APMAS) 2012 2ND INTERNATIONAL ADVANCES IN APPLIED PHYSICS AND MATERIALS SCIENCE CONGRESS 1476, pp.123-126	0	0	0	0	0	0	0

Citation Report Publications Table

RIEŠENIE PROJEKTOV

Žiadateľka o habilitačné konanie je/bola spoluriešiteľkou 2 AV, 3 VEGA a 3 KEGA vedeckovýskumných projektov, 2 etapách národného projektu, 1 rozvojového projektu a 12 výskumných úloh pre prax.

1. KEGA 3/5178/07 Multimediálna podpora a koncepcia predmetu Diagnostické metódy v materiálovom inžinierstve – riešiteľ
2. AV 4/2011/08 Diagnostika materiálových a mechanických vlastností laminátových kompozitov pre aplikácie v doprave – riešiteľ
3. AV 4/0114/06 Experimentálne meranie tepelných a mechanických polí v statických a pohybujúcich sa objektoch – riešiteľ
4. VEGA 1/0209/08 Vplyv vlastností povrchu nanovrstiev pripravených metódou sól-gél na ich senzorické vlastnosti – riešiteľ (dostupné na [Vyhľadávanie - SK CRIS](#))
5. VEGA 1/0385/14 Optimalizácia materiálových vlastností autoplášťov osobných automobilov v závislosti od šírenia vady pri ich dynamickom zaťažení (dostupné na [Vyhľadávanie - SK CRIS](#))
6. VEGA 1/0649/17 Optimalizácia materiálových vlastností autoplášťov nákladných automobilov v závislosti od šírenia vady pri ich dynamickom zaťažení – riešiteľ (dostupné na [Vyhľadávanie - SK CRIS](#))
7. KEGA 007TnUAD-4/2017 Implementácia progresívnych technológií do vzdelávacieho a výskumného procesu v materiálovom inžinierstve – riešiteľ (dostupné na [Vyhľadávanie - SK CRIS](#))
8. KEGA 011TnUAD-4/2021 Implementácia progresívnych metód analýzy a syntézy mechanických systémov do edukačného procesu – riešiteľ (dostupné na [Vyhľadávanie - SK CRIS](#))
9. NP Inovácie SP – ITMS: 26110230120 Vysoké školy ako motory rozvoja vedomostnej spoločnosti: Spracovanie podkladov pre inovovaný profil študijného programu a verifikácia záverečného dokumentu pre ŠP „Materiálové inžinierstvo II.“ – riešiteľ
10. NP Inovácie SP – Vysoké školy ako motory rozvoja vedomostnej spoločnosti, Aktivita: Posúdenie efektívnosti študijných programov VŠ. Inovatívna metóda: Spolupráca podnikov pri vedení ročníkových, bakalárskych, diplomových, dizertačných prác – riešiteľ (ETAPA Č. 1.1.6, Výstup č. 005)
11. Rozvojový projekt 001TnUAD-2-3/2016 s názvom „Certifikácia systému manažérstva kvality TnUAD podľa nových štandardov ESG 2015 a revidovaných noriem STN EN ISO 9001:2016“ – zastrešovanie procesov a činností v jednotlivých aktivitách

Úlohy pre prax

1. Košťial, P., Kopal, I., Mokryšová, M., Bakošová, D., Bílková, D., Drobný, M. (2003). Meranie viskózne elastických a elektrických vlastností vybraných gumárenských zmesí. II. etapa výskumnej úlohy č.4/2003.
2. Slabeycius, J., Rusnáková, S., Košťial, P., Vavro, J., Cúth, V., Letko, I., Držík, M., Bakošová, D., Drobný, M., Šedík, M. (2003). Meranie vlastných frekvencií vibrácií osobných plášťov.
3. Slabeycius, J., Bakošová, D., Rusnáková, S., Košťial, P., Drobný, M. (2004). Meranie vlastných frekvencií vibrácií osobných plášťov.
4. Slabeycius, J., Bakošová, D., Rusnáková, S., Košťial, P., Drobný, M. (2005). Meranie vlastných frekvencií vibrácií osobných plášťov. - Púchov : TnUAD, Fakulta priemyselných technológií.
5. Slabeycius, J., Bakošová, D. (2006). Modálna analýza osobných plášťov pomocou Speckle interferometrie.
6. Košťial, P., Kučerová, J., Mokryšová, M., Švecová, Š., Bakošová, D., Kopal, I., Ružiak, I., Bílková, D., Hutyra, M. (2006). Výskumná úloha č. FPT-2/2006 - 1. časť.
7. Košťial, P., Kučerová, J., Mokryšová, M., Švecová, Š., Bakošová, D., Kopal, I., Ružiak, I., Bílková, D., Hutyra, M. (2006). Výskumná úloha č. FPT-2/2006 - 2. časť.
8. Košťial, P., Kučerová, J., Mokryšová, M., Švecová, Š., Bakošová, D., Kopal, I., Ružiak, I., Bílková, D., Hutyra, M. (2006). Výskumná úloha č. FPT-2/2006 - 3. časť.
9. Slabeycius, J., Bakošová, D. (2007). Modálna analýza osobných plášťov pomocou Speckle interferometrie a bodového snímača vibrácií.
10. Zodpovedný riešiteľ: Bakošová, D. (2016). Výskum elektrónových interakcií povrchu vzoriek rôznych druhov materiálov kovových, polymérnych, kompozitných pre potreby analýzy na elektrónovom mikroskope.
11. Zástupca zodpovedného riešiteľa: Bakošová, D. (2016). Výskum elektrónových interakcií povrchu pri štrukturálnych zmenách korozívzdorných ocelí.
12. Zástupca zodpovedného riešiteľa: Bakošová, D. (2016). Spracovanie podkladov - postery- pre potreby Centra vedecko-technických informácií, v Bratislave. Štruktúrna morfológia povrchov vybraných materiálov.

I. PEDAGOGICKÁ AKTIVITA

PREHĽAD PEDAGOGICKEJ ČINNOSTI NA VYSOKEJ ŠKOLE

Žiadateľka o habilitačné konanie má 18-ročnú vysokoškolskú pedagogickú prax súvisiacu s výchovou odborníkov v ŠO 5.2.26 Materiály / ŠO 36. Strojárstvo

Výučba predmetov v jednotlivých akademických rokoch

Akademický rok 2005/2006

- **Fyzika I** – laboratórne cvičenia – ŠP Materiálová technológia – I. stupeň
- **Fyzika II** – laboratórne cvičenia – ŠP Materiálová technológia – I. stupeň
- **Vlnové procesy v diagnostike materiálov II** – ŠP Materiálové inžinierstvo – spojený I. a II. stupeň

Akademický rok 2006/2007

- **Fyzika I** – laboratórne cvičenia – ŠP Materiálová technológia – I. stupeň
- **Fyzika II** – laboratórne cvičenia – ŠP Materiálová technológia – I. stupeň
- **Vlnové procesy v diagnostike materiálov II** – ŠP Materiálové inžinierstvo – spojený I. a II. stupeň
-

Akademický rok 2007/2008

- **Fyzika I** – laboratórne cvičenia – ŠP Materiálová technológia – I. stupeň
- **Fyzika II** – laboratórne cvičenia – ŠP Materiálová technológia – I. stupeň
- **Vlnové procesy v diagnostike materiálov II** – ŠP Materiálové inžinierstvo – spojený I. a II. stupeň
-

Akademický rok 2008/2009

- **Fyzika I** – laboratórne cvičenia – ŠP Materiálová technológia – I. stupeň
- **Fyzika II** – laboratórne cvičenia – ŠP Materiálová technológia – I. stupeň
- **Vlnové procesy v diagnostike materiálov II** – ŠP Materiálové inžinierstvo – spojený I. a II. stupeň
-

Akademický rok 2009/2010

- **Úvod do konštruovania, technická dokumentácia** – laboratórne cvičenia – ŠP Materiálová technológia – I. stupeň
- **Experimentálne metódy materiálového inžinierstva II** – laboratórne cvičenia – ŠP Materiálová technológia – I. stupeň

-
- **Fyzika I** – laboratórne cvičenia – ŠP Materiálová technológia – I. stupeň
 - **Prevádzková diagnostika a defektoskopia** – laboratórne cvičenia – ŠP Materiálová technológia – I. stupeň
 - **Fyzika II** – laboratórne cvičenia – ŠP Materiálová technológia – I. stupeň
 - **Diagnostika materiálov** – cvičenia – ŠP Materiálové inžinierstvo – II. stupeň

Akademický rok 2010/2011

- **Úvod do konštruovania, technická dokumentácia** – prednášky a laboratórne cvičenia – ŠP Materiálová technológia – I. stupeň
- **Experimentálne metódy materiálového inžinierstva II** – prednášky a laboratórne cvičenia – ŠP Materiálová technológia – I. stupeň
- **Fyzika I** – laboratórne cvičenia – ŠP Materiálová technológia – I. stupeň
- **Experimentálne metódy materiálového inžinierstva I** – prednášky – ŠP Materiálová technológia – I. stupeň
- **Prevádzková diagnostika a defektoskopia** – laboratórne cvičenia – ŠP Materiálová technológia – I. stupeň
- **Fyzika II** – laboratórne cvičenia – ŠP Materiálová technológia – I. stupeň
- **Diagnostika materiálov** – cvičenia – ŠP Materiálové inžinierstvo – II. stupeň

Akademický rok 2011/2012

- **Úvod do konštruovania, technická dokumentácia** – prednášky a laboratórne cvičenia – ŠP Materiálová technológia – I. stupeň
- **Experimentálne metódy materiálového inžinierstva II** – laboratórne cvičenia – ŠP Materiálová technológia – I. stupeň
- **Experimentálne metódy materiálového inžinierstva I** – prednášky – ŠP Materiálová technológia – I. stupeň
- **Prevádzková diagnostika a defektoskopia** – laboratórne cvičenia – ŠP Materiálová technológia – I. stupeň
- **Diagnostika materiálov** – prednášky, cvičenia – ŠP Materiálové inžinierstvo – II. stupeň

Akademický rok 2012/2013

- **Úvod do konštruovania, technická dokumentácia** – prednášky a laboratórne cvičenia – ŠP Materiálová technológia – I. stupeň
- **Experimentálne metódy materiálového inžinierstva II** – laboratórne cvičenia – ŠP Materiálová technológia – I. stupeň
- **Experimentálne metódy materiálového inžinierstva I** – prednášky – ŠP Materiálová technológia – I. stupeň
- **Prevádzková diagnostika a defektoskopia** – laboratórne cvičenia – ŠP Materiálová technológia – I. stupeň
- **Fyzika II** – laboratórne cvičenia – ŠP Materiálová technológia – I. stupeň
- **Diagnostika materiálov** – prednášky, cvičenia – ŠP Materiálové inžinierstvo – II. stupeň

Akademický rok 2013/2014

- **Úvod do konštruovania, technická dokumentácia** – prednášky a laboratórne cvičenia – ŠP Materiálová technológia – I. stupeň
- **Technická dokumentácia** – prednášky a laboratórne cvičenia – ŠP Materiálové inžinierstvo – I. stupeň, ŠP Počítačová podpora materiálového inžinierstva – I. stupeň
- **Experimentálne metódy materiálového inžinierstva II** – laboratórne cvičenia – ŠP Materiálová technológia – I. stupeň
- **Experimentálne metódy materiálového inžinierstva I** – prednášky – ŠP Materiálová technológia – I. stupeň, ŠP Počítačová podpora materiálového inžinierstva – I. stupeň
- **Prevádzková diagnostika a defektoskopia** – laboratórne cvičenia – ŠP Materiálová technológia – I. stupeň
- **Diagnostika materiálov** – prednášky, cvičenia – ŠP Materiálové inžinierstvo – II. stupeň

Akademický rok 2014/2015

- **Úvod do konštruovania, technická dokumentácia** – prednášky a laboratórne cvičenia – ŠP Materiálová technológia – I. stupeň
- **Technická dokumentácia** – prednášky a laboratórne cvičenia – ŠP Materiálové inžinierstvo – I. stupeň, ŠP Počítačová podpora materiálového inžinierstva – I. stupeň
- **Experimentálne metódy materiálového inžinierstva II** – laboratórne cvičenia – ŠP Materiálová technológia – I. stupeň, ŠP Počítačová podpora materiálového inžinierstva – I. stupeň
- **Experimentálne metódy materiálového inžinierstva I** – prednášky – ŠP Materiálová technológia – I. stupeň, ŠP Počítačová podpora materiálového inžinierstva – I. stupeň
- **Prevádzková diagnostika a defektoskopia** – laboratórne cvičenia – ŠP Materiálová technológia – I. stupeň
- **Diagnostika materiálov** – prednášky, cvičenia – ŠP Materiálové inžinierstvo – II. stupeň

Akademický rok 2015/2016

- **Počítačová podpora technického kreslenia I** – prednášky a laboratórne cvičenia – ŠP Počítačová podpora materiálového inžinierstva – I. stupeň
- **Technická dokumentácia** – prednášky a laboratórne cvičenia – ŠP Materiálové inžinierstvo – I. stupeň, ŠP Materiálová technológia – I. stupeň
- **Experimentálne metódy materiálového inžinierstva II** – laboratórne cvičenia – ŠP Materiálová technológia – I. stupeň, ŠP Počítačová podpora materiálového inžinierstva – I. stupeň
- **Experimentálne metódy materiálového inžinierstva I** – prednášky – ŠP Materiálová technológia – I. stupeň, ŠP Počítačová podpora materiálového inžinierstva – I. stupeň
- **Prevádzková diagnostika a defektoskopia** – laboratórne cvičenia – ŠP Materiálová technológia – I. stupeň, ŠP Materiálové inžinierstvo – I. stupeň, ŠP Počítačová podpora materiálového inžinierstva – I. stupeň
- **Diagnostika materiálov** – prednášky, cvičenia – ŠP Materiálové inžinierstvo – II. stupeň

Akademický rok 2016/2017

- **Počítačová podpora technického kreslenia I** – prednášky a laboratórne cvičenia – ŠP Počítačová podpora materiálového inžinierstva – I. stupeň
- **Technická dokumentácia** – prednášky a laboratórne cvičenia – ŠP Materiálové inžinierstvo – I. stupeň, ŠP Materiálová technológia – I. stupeň
- **Experimentálne metódy materiálového inžinierstva II** – prednášky, laboratórne cvičenia – ŠP Materiálová technológia – I. stupeň, ŠP Počítačová podpora materiálového inžinierstva – I. stupeň
- **Experimentálne metódy materiálového inžinierstva I** – prednášky – ŠP Materiálová technológia – I. stupeň, ŠP Počítačová podpora materiálového inžinierstva – I. stupeň
- **Prevádzková diagnostika a defektoskopia** – laboratórne cvičenia – ŠP Materiálová technológia – I. stupeň, ŠP Materiálové inžinierstvo – I. stupeň, ŠP Počítačová podpora materiálového inžinierstva – I. stupeň
- **Diagnostika materiálov** – prednášky, cvičenia – ŠP Materiálové inžinierstvo – II. stupeň

Akademický rok 2017/2018

- **Počítačová podpora technického kreslenia I** – prednášky a laboratórne cvičenia – ŠP Počítačová podpora materiálového inžinierstva – I. stupeň
- **Technická dokumentácia** – prednášky a laboratórne cvičenia – ŠP Materiálové inžinierstvo – I. stupeň, ŠP Materiálová technológia – I. stupeň
- **Experimentálne metódy materiálového inžinierstva** – prednášky, laboratórne cvičenia – ŠP Textilná technológia a návrhárstvo – I. stupeň
- **Experimentálne metódy materiálového inžinierstva II** – prednášky, laboratórne cvičenia – ŠP Materiálová technológia – I. stupeň, ŠP Počítačová podpora materiálového inžinierstva – I. stupeň
- **Experimentálne metódy materiálového inžinierstva I** – prednášky – ŠP Materiálová technológia – I. stupeň, ŠP Počítačová podpora materiálového inžinierstva – I. stupeň
- **Prevádzková diagnostika a defektoskopia** – laboratórne cvičenia – ŠP Materiálová technológia – I. stupeň, ŠP Počítačová podpora materiálového inžinierstva – I. stupeň
- **Diagnostika materiálov** – prednášky, cvičenia – ŠP Materiálové inžinierstvo – II. stupeň

Akademický rok 2018/2019

- **Počítačová podpora technického kreslenia I** – prednášky a laboratórne cvičenia – ŠP Počítačová podpora materiálového inžinierstva – I. stupeň
- **Technická dokumentácia** – prednášky a laboratórne cvičenia – ŠP Materiálové inžinierstvo – I. stupeň, ŠP Materiálová technológia – I. stupeň
- **Experimentálne metódy materiálového inžinierstva II** – prednášky, laboratórne cvičenia – ŠP Materiálová technológia – I. stupeň, ŠP Počítačová podpora materiálového inžinierstva – I. stupeň
- **Experimentálne metódy materiálového inžinierstva** – prednášky, laboratórne cvičenia – ŠP Textilná technológia a návrhárstvo – I. stupeň
- **Experimentálne metódy materiálového inžinierstva I** – prednášky – ŠP Materiálová technológia – I. stupeň, ŠP Počítačová podpora materiálového inžinierstva – I. stupeň

-
- **Prevádzková diagnostika a defektoskopia** – laboratórne cvičenia – ŠP Materiálová technológia – I. stupeň, ŠP Počítačová podpora materiálového inžinierstva – I. stupeň
 - **Diagnostika materiálov** – prednášky, cvičenia – ŠP Materiálové inžinierstvo – II. stupeň

Akademický rok 2019/2020

- **Počítačová podpora technického kreslenia I** – prednášky a laboratórne cvičenia – ŠP Počítačová podpora materiálového inžinierstva – I. stupeň
- **Technická dokumentácia** – prednášky a laboratórne cvičenia – ŠP Materiálové inžinierstvo – I. stupeň, ŠP Materiálová technológia – I. stupeň
- **Experimentálne metódy materiálového inžinierstva II** – prednášky, laboratórne cvičenia – ŠP Materiálová technológia – I. stupeň, ŠP Počítačová podpora materiálového inžinierstva – I. stupeň
- **Experimentálne metódy materiálového inžinierstva** – prednášky, laboratórne cvičenia – ŠP Textilná technológia a návrhárstvo – I. stupeň
- **Experimentálne metódy materiálového inžinierstva I** – prednášky – ŠP Materiálová technológia – I. stupeň, ŠP Počítačová podpora materiálového inžinierstva – I. stupeň
- **Prevádzková diagnostika a defektoskopia** – laboratórne cvičenia – ŠP Materiálová technológia – I. stupeň, ŠP Počítačová podpora materiálového inžinierstva – I. stupeň
- **Diagnostika materiálov** – prednášky, cvičenia – ŠP Materiálové inžinierstvo – II. stupeň

Akademický rok 2020/2021

- **Počítačová podpora technického kreslenia I** – prednášky a laboratórne cvičenia – ŠP Počítačová podpora materiálového inžinierstva – I. stupeň
- **Technická dokumentácia** – prednášky a laboratórne cvičenia – ŠP Materiálové inžinierstvo – I. stupeň, ŠP Materiálová technológia – I. stupeň
- **Experimentálne metódy materiálového inžinierstva II** – prednášky, laboratórne cvičenia – ŠP Materiálová technológia – I. stupeň, ŠP Počítačová podpora materiálového inžinierstva – I. stupeň
- **Experimentálne metódy materiálového inžinierstva** – prednášky, laboratórne cvičenia – ŠP Textilná technológia a návrhárstvo – I. stupeň
- **Experimentálne metódy materiálového inžinierstva I** – prednášky, laboratórne cvičenia – ŠP Materiálová technológia – I. stupeň, ŠP Počítačová podpora materiálového inžinierstva – I. stupeň
- **Prevádzková diagnostika a defektoskopia** – laboratórne cvičenia – ŠP Materiálová technológia – I. stupeň, ŠP Počítačová podpora materiálového inžinierstva – I. stupeň
- **Diagnostika materiálov** – prednášky, cvičenia – ŠP Materiálové inžinierstvo – II. stupeň

Akademický rok 2021/2022

- **Počítačová podpora technického kreslenia I** – prednášky a laboratórne cvičenia – ŠP Počítačová podpora materiálového inžinierstva – I. stupeň
- **Technická dokumentácia** – prednášky a laboratórne cvičenia – ŠP Materiálové inžinierstvo – I. stupeň, ŠP Materiálová technológia – I. stupeň

- **Experimentálne metódy materiálového inžinierstva II** – prednášky, laboratórne cvičenia – ŠP Materiálová technológia – I. stupeň, ŠP Počítačová podpora materiálového inžinierstva – I. stupeň
- **Experimentálne metódy materiálového inžinierstva** – prednášky, laboratórne cvičenia – ŠP Textilná technológia a návrhárstvo – I. stupeň
- **Experimentálne metódy materiálového inžinierstva I** – prednášky, laboratórne cvičenia – ŠP Materiálová technológia – I. stupeň, ŠP Počítačová podpora materiálového inžinierstva – I. stupeň
- **Prevádzková diagnostika a defektoskopia** – laboratórne cvičenia – ŠP Materiálová technológia – I. stupeň, ŠP Počítačová podpora materiálového inžinierstva – I. stupeň
- **Diagnostika materiálov** – prednášky, cvičenia – ŠP Materiálové inžinierstvo – II. stupeň
- **Experimentálne metódy materiálových charakteristík** – laboratórne cvičenia – ŠP Materiálové inžinierstvo – II. Stupeň

Akademický rok 2022/2023

- **Počítačová podpora technického kreslenia I** – prednášky a cvičenia – ŠP Počítačová podpora materiálového inžinierstva – I. stupeň, ŠP Materiálové inžinierstvo – I. stupeň
- **Technická dokumentácia** – prednášky a laboratórne cvičenia – ŠP Materiálové inžinierstvo – I. stupeň
- **Experimentálne metódy materiálového inžinierstva II** – prednášky, laboratórne cvičenia – ŠP Materiálové inžinierstvo – I. stupeň, ŠP Počítačová podpora materiálového inžinierstva – I. stupeň
- **Experimentálne metódy materiálového inžinierstva I** – prednášky, laboratórne cvičenia – ŠP Materiálové inžinierstvo – I. stupeň, ŠP Počítačová podpora materiálového inžinierstva – I. stupeň
- **Prevádzková diagnostika a defektoskopia** – laboratórne cvičenia – ŠP Materiálové inžinierstvo – I. stupeň, ŠP Počítačová podpora materiálového inžinierstva – I. stupeň
- **Diagnostika materiálov** – prednášky, cvičenia – ŠP Materiálové inžinierstvo – II. stupeň
- **Experimentálne metódy materiálových charakteristík** – laboratórne cvičenia – ŠP Materiálové inžinierstvo – II. Stupeň

Správnosť údajov o zabezpečovaných predmetoch – výučbe bola overená dekanou Fakulty priemyselných technológií v Púchove prof. Ing. Darinou Ondrušovou, PhD.

Miesto	Dátum	Meno, priezvisko, titul (podpis)
Púchov	12.4.2023	prof. Ing. Darina Ondrušová, PhD.

II. VEDECKÁ VÝCHOVA

VEDENIE A OPOHOVANIE BAKALÁRSKYCH A DIPLOMOVÝCH PRÁC

Obhájené bakalárske a diplomové práce

AKADEMICKÝ ROK	BAKALÁRSKE PRÁCE – VEDÚCI PRÁCE	BAKALÁRSKE PRÁCE – Oponent PRÁCE	DIPLOMOVÉ PRÁCE – VEDÚCI PRÁCE	DIPLOMOVÉ PRÁCE – Oponent PRÁCE
2007/2008	2	-	-	-
2008/2009	9	2	-	-
2009/2010	3	2	2	2
2010/2011	-	1	15	5
2011/2012	3	1	8	5
2012/2013	8	10	6	2
2013/2014	6	7	2	-
2014/2015	3	5	5	9
2015/2016	4	9	5	7
2016/2017	1	6	3	-
2017/2018	2	6	4	3
2018/2019	2	4	4	2
2019/2020	1	1	3	3
2020/2021	4	1	1	-
2021/2022	2	3	-	-
Spolu	50	58	58	38

Akademický rok 2007/2008

- Bakalárske práce – vedúci práce

ŠTUDENT	NÁZOV PRÁCE
Ondrej Hanzel	Aplikácia atómovej silovej mikroskopie v materiálovom inžinierstve
Daniela Košťaliková	Vybrané experimentálne metódy pre štúdium gumárenských zmesí

Akademický rok 2008/2009

- Bakalárske práce – vedúci práce

ŠTUDENT	NÁZOV PRÁCE
Martina Cigániková	Dynamicko-mechanická analýza vybraných špeciálnych gumárenských zmesí
Martina Pavlačková	Meranie modulu pružnosti v ťahu z priehybu tyče vyrobenej z vybraných kompozitných materiálov
Lucia Backárová	Meranie viskózne - elastických vlastností vybraných kompozitných materiálov statickou metódou
Daniela Bílková	Vyšetrovanie vysokohustého polyetylénu dynamicko-mechanickou analýzou
Jana Rosinová	Dynamicko-mechanická analýza vybraných kompozitných materiálov
Miriám Kožúriková	Štúdium vybraných gumárenských zmesí dynamicko mechanickou analýzou
Vladimír Bugala	Meranie viskózne-elastických vlastností gumy statickou metódou
Kristína Šotniková	Meranie modulu pružnosti v ťahu z priehybu tyče vyrobenej z hliníka a jeho zliatin
Marek Baláž	Štúdium elektrických vlastností vybraných kabelárskych materiálov

- **Bakalárske práce – oponent práce**

ŠTUDENT	NÁZOV PRÁCE
Iveta Čonková	Určovanie mechanických vlastností a koeficientu rozťažnosti laminátov
Karol Kováč	Štúdium statických a dynamických vlastností rapid prototypingových zmesí

Akademický rok 2009/2010

- **Bakalárske práce – vedúci práce**

ŠTUDENT	NÁZOV PRÁCE
Lukáš Vrškový	Porovnanie mechanických vlastností vybraných zváraných spojov
Mária Ptačinová	Stanovenie mechanických vlastností mosadze 58/CuZn39Pb3/
Gabriela Kolesárová	Štúdium vybraných mechanických vlastností gumárenských zmesí

- **Bakalárske práce – oponent práce**

ŠTUDENT	NÁZOV PRÁCE
Silvia Krompaská	Metalografická kontrola hrúbky mosadzných povlakov doštičiek motocyklových reťazí
Marek Granec	Navrhnete a zhotovte učebnú pomôcku pre vyučovanie témy „Zvárané spoje“ v predmete Úvod do konštruovania

- **Diplomové práce – vedúci práce**

ŠTUDENT	NÁZOV PRÁCE
Bc. Ondrej Hanzel	Štúdium vybraných polymérnych materiálov použitím atómovej silovej mikroskopie
Bc. Daniela Košťaliková	Vybrané experimentálne metódy pre štúdium gumárenských zmesí

- **Diplomové práce – oponent práce**

ŠTUDENT	NÁZOV PRÁCE
Bc. Ľubica Behrová	Popíšte účel a druhy ozubených prevodov; tepelné spracovanie ozubenia, metalografická analýza; prakticky zhotovte ozubený prevod ako učebnú pomôcku pre demonštráciu
Bc. Lenka Kučerová	Príprava gumárenských zmesí s nanoplňivami a štúdium ich vlastností

Akademický rok 2010/2011

- **Bakalárske práce – oponent práce**

ŠTUDENT	NÁZOV PRÁCE
Michal Šebák	Vyšetrovaní vlivu přísad v gumárenských směsích

- **Diplomové práce – vedúci práce**

ŠTUDENT	NÁZOV PRÁCE
Bc. Miriama Crkoňová	Vplyv plnív na vybrané mechanické vlastnosti gumárenských zmesí
Bc. Pavol Holík	Využitie Electronic Speckle Pattern Interferometry (ESPI) v materiálovom inžinierstve
Bc. Marek Chodák	Návrh technológie výroby sendvičového kompozitu vrátane penového jadra
Bc. Marek Baláž	Štúdium vybraných vlastností kábelárskych materiálov
Bc. Vladimír Bugala	Vyšetrovanie vybraných mechanických vlastností gumárenských zmesí
Bc. Stanislav Vajčner	Optimalizácia logistických tokov v Continental Matador Rubber, s.r.o. s využitím prvkov automatizácie
Bc. Ľubica Najšlová	Vyšetrovanie modelu pružnosti vybraných kovových materiálov
Bc. Tomáš Vačko	Vyšetrovanie mechanických vlastností vybraných neželezných kovov
Bc. Martina Turzová	Štúdium gumárenských zmesí s prímiesou elektrovodivých plnív metódou jednosmernej elektrickej vodivosti
Bc. Martina Cigániková	Vyšetrovanie vybraných mechanických vlastností gumárenských zmesí plnených nanorúrkovými plnivami
Bc. Jana Rosinová	Štúdium mechanických vlastností vybraných kompozitných materiálov
Bc. Martin Kolembus	Štúdium dilatometrických vlastností gumárenských zmesí s prímiesou elektrovodivých plnív
Bc. Lucia Neupauerová	Infúzne metódy výroby sendvičových kompozitov ako náhrada technológie ručného laminovania
Bc. Lucia Backárová	Hodnotenie vybraných mechanických vlastností kompozitných materiálov
Bc. Jozef Zavacký	Štúdium gumárenských zmesí s prímiesou elektrovodivých plnív metódou striedavej elektrickej vodivosti

- **Diplomové práce – oponent práce**

ŠTUDENT	NÁZOV PRÁCE
Bc. Janka Vričanová	Experimentálne štúdium tepelných vlastností Rapid Prototypingových zmesí
Bc. Cyntia Janurová	Štúdium teplotnej závislosti termofyzikálnych parametrov polymérnych materiálov
Bc. Peter Stoklasa	Hodnotenie príľnavosti k funkčným povrchom gumárenských liniek
Bc. Dušan Klobučník	Porovnanie zvarovania elektrickým oblúkom spôsobom MIG a obalenou elektródou z hľadiska mechanických vlastností nimi vytvorených spojov
Bc. Tomáš Hrenák	Vyšetrovanie polyuretánových materiálov

Akademický rok 2011/2012

- **Bakalárske práce – vedúci práce**

ŠTUDENT	NÁZOV PRÁCE
Jakub Habánek	Nedeštruktívne testovanie osobných autoplášťov metódou ESPI
Tomáš Vrabec	Meranie vybraných mechanických vlastností gumárenských zmesí
Lenka Zajacová	Dynamicko mechanická analýza vybraných polymérnych materiálov

- **Bakalárske práce – oponent práce**

ŠTUDENT	NÁZOV PRÁCE
Vladimír Kucharík	Vlastnosti a využitie materiálov s tvarovou pamäťou (SMA) v praxi

- **Diplomové práce – vedúci práce**

ŠTUDENT	NÁZOV PRÁCE
Bc. Ľudmila Hlúbiková	Vplyv vybraných technologických parametrov odlievania na výslednú štruktúru a mechanické vlastnosti odliatkov z ocele 42CrMo4
Bc. Mária Klimantová	Znižovanie zvyškových napätí zváraných rámových konštrukcií
Bc. Gabriela Kolesárová	Hodnotenie gumárenských zmesí použitím AFM
Bc. Antónia Oršulová	Analýza vybraných tenkých kovových materiálov zváraných vláknovým laserom
Bc. Mária Ptačinová	Štúdium vybraných zliatin hliníka pomocou AFM
Bc. Lukáš Vrškový	Analýza vybraných zliatin medi pomocou ESPI
Bc. Peter Grbal	Experimentálne stanovenie vybraných vlastností gumárenských zmesí
Bc. Miroslav Hanzel	Nedeštruktívne meranie systemom ECAD proces degradácie a starnutia vodičov

- **Diplomové práce – oponent práce**

ŠTUDENT	NÁZOV PRÁCE
Bc. Miroslava Rendeková	Materiálová analýza materiálu 1.4034 po zušľachtení
Bc. Veronika Opatová	Vyšetrovanie teplotnej závislosti tepelných vlastností tvrdého polyuretánu plneného uhlíkovými nanorúrkami
Bc. Dalibor Laluha	Elektrické vlastnosti polymérnych materiálov
Bc. Monika Šelingová	Posúdenie technologickosti vybraného odliatku v podniku Metalurg Steel, s r.o.
Bc. Peter Pleško	Návrh a overenie metodiky merania modulu pružnosti vybraných typov plastov zo skúšky ťahom, tlakom a ohybom

Akademický rok 2012/2013

- **Bakalárske práce – vedúci práce**

ŠTUDENT	NÁZOV PRÁCE
Peter Surovčík	Štúdium vybraných polymérnych materiálov použitím AFM
Peter Karas	Vyhodnotenie mechanických vlastností materiálu 11 375 po povrchovej úprave zinkom
Juraj Satina	Materiálový a technologický popis výroby strižníka
Miriama Hološková	Vyhodnocovanie vybraných vlastností izolačných materiálov používaných v automobilovom priemysle
Pavol Loduha	Návrh materiálu a výroby lisovacích sklárskych foriem
Digaňa Tomáš	Stanovenie vybraných mechanických vlastností gumárenských zmesí
Eva Černušková	Hodnotenie mechanických vlastností prírodnej a syntetickej usne
Dominika Brádziková	Experimentálne stanovenie dynamicko – mechanických vlastností gumárenských zmesí

- **Bakalárske práce – oponent práce**

ŠTUDENT	NÁZOV PRÁCE
Dominika Tutková	Karbidy a karbidické reakcie v superzliatinách
Jana Štefechová	Elektrolytické pokovovanie a vplyv procesu na kvalitu výrobkov
Michal Sivý	Vlastnosti a využitie Zn-Ni galvanických povlakov
Miroslav Lisko	Vplyv ionizujúceho žiarenia na viskoelastické vlastnosti kaučukov.
Martin Chodúr	Určenie teplotnej závislosti tepelného relaxačného času tvrdého polyuretánu.
Peter Čakánek	Procedúra simultánneho odhadu hmotnostnej tepelnej kapacity polymérnych materiálov a koeficientov prestupu tepla z ich povrchu
Ľuboš Vyhnár	Posúdenie tepelnoizolačných vlastností obvodového plášťa budovy termovíznou kamerou.
Peter Veteška	Určenie teplotnej závislosti koeficientov prestupu tepla.
Michaela Szeteiová	Hodnotenie vybraných mechanických vlastností elektrografitov
Zuzana Barnašová	Rozbor metalurgických vlastností automatovej mosadze

- **Diplomové práce – vedúci práce**

ŠTUDENT	NÁZOV PRÁCE
Bc. Marián Šulavík	Analýza vybraných vlastností zváraných spojov
Bc. Lenka Mydliarová	Analýza vybraných zliatin titánu pomocou AFM
Bc. Štefánia Dufalová	Štúdium vybraných mechanických vlastností zliatin niklu
Bc. Juraj Bartovič	Analýza odlievaného cínového bronzu CuSn 10
Bc. Ivana Škombárová	Štúdium vplyvu teploty skladovania na mechanické vlastnosti polypropylénu
Bc. Radka Bezedová	Zvyšovanie životnosti drviacich plášťov a kuželov

- **Diplomové práce – oponent práce**

ŠTUDENT	NÁZOV PRÁCE
Bc. Martin Motýľ	Overenie správnosti technologického postupu pri zváraní metódou MAG
Bc. Adam Gašparík	Dynamická mechanická analýza tvrdého polyuretánu.

Akademický rok 2013/2014

- **Bakalárske práce – vedúci práce**

ŠTUDENT	NÁZOV PRÁCE
Ján Gašpar	Výroba strižného nástroja používaného v automobilovom priemysle
Eva Janeková	Kovové materiály v automobilovom priemysle
Tatiana Adamíková	Vyšetrovanie dilatometrických vlastností vybraných gumárenských zmesí
Rastislav Fuják	Analýza príčin a možné spôsoby detekcie porušovania ložísk
Zuzana Staňová	Analýza homogenity gumárenských zmesí použitím AFM
Jakub Vais	Nekovové materiály v automobilovom priemysle

- **Bakalárske práce – oponent práce**

ŠTUDENT	NÁZOV PRÁCE
Ľubomír Zeman	Štruktúrne zmeny materiálu C 45 po kalení a popustení
Dávid Králik	Povlakovanie ocelí metódou PVD a CVD
Tatiana Oršulová	Faktoriálny dizajn DMA experimentu.
Patrik Čižmár	Dynamická mechanická analýza polymérnych materiálov.
Rastislav Kňazovčík	Vplyv výšky popúšťacej teploty na mechanické vlastnosti konštrukčnej ocele
Kristína Šimová	Analýza vybraných mechanických charakteristík dvoch typov polyamidu
Dominika Barninová	Experimentálne stanovenie degradácie mechanických vlastností plastu typu CS 2 - 9110

- **Diplomové práce – vedúci práce**

ŠTUDENT	NÁZOV PRÁCE
Bc. Roman Horecký	Hodnotenie mechanických vlastností lepených spojov ocelí
Bc. Michal Danihel	Hodnotenie mechanických vlastností vybraných obalových materiálov

Akademický rok 2014/2015

- **Bakalárske práce – vedúci práce**

ŠTUDENT	NÁZOV PRÁCE
Štefan Klimant	Zváranie a kontrola zvarových spojov v energetike
Dominika Luptáková	Stanovenie vybraných mechanických vlastností bankských reťazí
Rozvadský Martin	Štúdium degradácie vybraných kovových materiálov

- **Bakalárske práce – oponent práce**

ŠTUDENT	NÁZOV PRÁCE
Martin Bakič	Vybrané aspekty testovania pevnostných charakteristík plochého skla
Marek Loduha	Experimentálne stanovenie modulu pružnosti vybraných druhov plastov
Martin Suchánek	Návrh a overenie metodiky skúšky ťahom oceľových tenkostenných rúr
Lukáš Kuchta	Vplyv faktorov na únavové charakteristiky
Jaroslav Loduha	Materiálový rozbor vzoriek po izotermálnej nízkocyklovej únave

- **Diplomové práce – vedúci práce**

ŠTUDENT	NÁZOV PRÁCE
Bc. Zuzana Barnašová	Experimentálna analýza mechanických vlastností automatovej mosadze
Bc. Martin Chodúr	Štúdium vybraných mechanických vlastností gumárenských zmesí
Bc. Peter Veteška	Dynamicko - mechanická analýza vybraných gumárenských zmesí
Bc. Marián Kupka	Analýza pevnosti lepených spojov pre oceľ triedy 17 255
Bc. Hološková Miriama	Vývoj bezhalogénových polymérnych materiálov pre potreby elektroinštalačného priemyslu

- **Diplomové práce – oponent práce**

ŠTUDENT	NÁZOV PRÁCE
Bc. Juraj Satina	Povrchové kalenie strižníkov
Bc. Matej Vrábel	Hodnotenie zvarových spojov repliky historickej perkusnej zbrane
Bc. Peter Karas	Matriálová analýza rúrok z tlakových častí parného kotla
Bc. Jana Štefechová	Vplyv tepelného spracovania na mechanické charakteristiky kovových materiálov
Bc. Miroslav Lisko	Únava a analýza lomových plôch porušených materiálov
Bc. Jakub Ruman	Modelovanie viskoelastickej odozvy polymérnych materiálov na vonkajšie dynamické mechanické zaťaženie
Bc. Júlia Tisovská	Infračervená diagnostika obvodového plášťa obytnej budovy zateplenej minerálnou vatou
Bc. Erik Rojko	Meranie termofyzikálnych parametrov polymérnych kompozitov
Bc. Lukáš Zemanovič	Modelovanie procesu chladnutia kaučukových zmesí

Akademický rok 2015/2016

- **Bakalárske práce – vedúci práce**

ŠTUDENT	NÁZOV PRÁCE
Slavomír Holba	Využitie nanomateriálov a nanotechnológií v automobilovom priemysle
Kristína Balážová	Možnosti identifikácie chýb materiálov a konštrukcií v technickej praxi
Michal Klucho	Finálna kontrola vybraných autoplášťov
Veronika Čmelová	Polymérne a kompozitné materiály v automobilovom priemysle

- **Bakalárske práce – oponent práce**

ŠTUDENT	NÁZOV PRÁCE
Martin Šedo	Experimentálne overenie mechanických vlastností strešných hydroizolačných fólií
Ján Líška	Stanovenie ťahových charakteristík strún pre tenisové rakety
Daniel Levko	Overenie metodiky merania modulu pružnosti v ťahu pre vybrané druhy konštrukčných materiálov
Dušan Pažitný	Dynamická mechanická analýza polymérov
Radovan Palkech	Vlastnosti a aplikácia medi a jej zliatin
Marian Šterdas	Teoretická a praktická analýza základných mechanických vlastností troch typov ocelí
Radovan Viselka	Počítačová podpora kvantitatívnej obrazovej analýzy metalografických štruktúr
Tomáš Kvasnica	Počítačové modelovanie a simulácia dynamických systémov
Viliam Cíbik	Zlievárenské procesy a ich počítačová simulácia

- **Diplomové práce – vedúci práce**

ŠTUDENT	NÁZOV PRÁCE
Bc. Augustín Kinčí	Použitie bezboraxového mazadla v procese suchého ťahania drôtu s medzipatentovaním
Bc. Rastislav Fuják	Porovnanie vlastností karbonitridovaných a kalených ložiskových krúžkov
Bc. Matej Partila	Analýza príčin praskania rúrok parných kotlov
Bc. Dominika Barninová	Vplyv prostredia na mechanické vlastnosti polymérnych materiálov
Bc. Jakub Vais	Vplyv teploty a času skladovania na mechanické vlastnosti polyamidov

- **Diplomové práce – oponent práce**

ŠTUDENT	NÁZOV PRÁCE
Bc. Viliam Hudec	Vlastnosti a aplikácia medi a jej zliatin
Bc. Jozef Pös	Overenie životnosti ventilov motora lokomotívy LZH 50-D3
Bc. Ľuboš Smolka	Analýza poškodenia kľukového hriadeľa motora MK 17
Bc. Jakub Híreš	Metalografické hodnotenie zvarových spojov
Bc. Daniel Hrubina	Kontrola kvality zvarových spojov metódou MAG
Bc. Tatiana Oršulová	Makroskopický rozbor zvarových spojov
Bc. Zuzana Sedláková	Optimalizácia spájkovacieho procesu hliníkových častí chladiča batérií hybridného automobilu BMW I3

Akademický rok 2016/2017

- **Bakalárske práce – vedúci práce**

ŠTUDENT	NÁZOV PRÁCE
Šimon Čukan	Výroba ložiskových guľiek a ich defekty

- **Bakalárske práce – oponent práce**

ŠTUDENT	NÁZOV PRÁCE
Marika Palčeková	Porovnanie mechanických vlastností materiálov s vytypovanými spojmi, určených pre výrobu karosérií
Adam Majerik	Modifikácia polymérnych materiálov ionizujúcim žiarením.
Nikoleta Behrová	Hodnotenie mikroštruktúry súčasti dentálneho implantátu
Lukáš Bačík	Rešeršná štúdia termo-dynamickej analýzy pneumatiky
Michal Buček	Experimentálne porovnanie ťahovej húževnatosti pre vybrané typy konštrukčných materiálov
Alexandra Zboranová	Stanovenie exponenta deformačného spevnenia pomocou statickej skúšky ťahom pre vybrané typy ocelí

- **Diplomové práce – vedúci práce**

ŠTUDENT	NÁZOV PRÁCE
Bc. Peter Juriš	Vplyv technologických parametrov vstrekolisovacieho stroja a nástroja na rozmerovú presnosť výliskov z materiálu PMMA
Bc. Miroslav Ďurček	Experimentálne porovnanie parametrov anizotropie pre vybrané typy ocelí DC01 a DC04
Bc. Martin Rozvadský	Analýza pevnostných charakteristík spätného zrkadla Ford Fiesta B479 pri použití konštrukčných plastov

Akademický rok 2017/2018

- **Bakalárske práce – vedúci práce**

ŠTUDENT	NÁZOV PRÁCE
Ján Karolčík	Kvalitatívne skúšky platobných kariet
Simona Brigantová	Porovnanie metód čistenia vulkanizačných foriem

- **Bakalárske práce – oponent práce**

ŠTUDENT	NÁZOV PRÁCE
Luboš Štens	Dynamicko - mechanický analyzátor a jeho využitie v materiálovom inžinierstve
Daniela Luljaková	Superelastická materiálov s tvarovou pamäťou
Michal Hajmach	Biokompatibilita kovových stentov používaných pri perkutánných koronárnych intervenciách
Katarína Šicová	Pletené odevné doplnky v móde mladých
Michaela Gregorcová	Recyklácia materiálov v odevnom dizajne
Jakub Krajčoviech	Analýza vplyvu doby vytvrdzovania na pevnosť v šmyku lepených spojov

- **Diplomové práce – vedúci práce**

ŠTUDENT	NÁZOV PRÁCE
Bc. Štefan Klimant	Zváranie ocele a hodnotenie zvarových spojov v energetike
Bc. Veronika Čmelová	Mikroskopické hodnotenie vstrekovacej formy
Bc. Peter Sliva	Príprava, charakterizácia a štúdium fotoluminiscenčných vlastností Er a Nd dopovaných hlinitovaných skiel
Bc. Marian Šterdas	Experimentálne overenie vplyvu miesta odberu a spracovania skúšobných vzoriek pre stanovenie mechanických vlastností ocelí a neželezných kovov

- **Diplomové práce – oponent práce**

ŠTUDENT	NÁZOV PRÁCE
Bc. Miroslav Haviar	Eliminácia reworku vnútornej gumy pri výrobe surových plášťov na linke KMPU
Bc. Peter Oravík	Analýza vlastností medených rúr K20-DHP a K65 využívaných v klimatizačných zariadeniach
Bc. Dušan Pažitný	Experimentálne štúdium ťahových vlastností gumárenskej zmesi s rôznym obsahom sadzí

Akademický rok 2018/2019

- **Bakalárske práce – vedúci práce**

ŠTUDENT	NÁZOV PRÁCE
Matej Hujo	Štúdia 3D tlače kovov
Marian Kovár	Komplexný prehľad materiálov používaných v leteckom priemysle

- **Bakalárske práce – oponent práce**

ŠTUDENT	NÁZOV PRÁCE
Maroš Dedinský	Zhodnotenie kvality materiálu sedadlovej lišty automobilu
Marek Wohlschläger	Materiál pre závesné pánty elektrickej rozvodnej skrine
Ivan Broniš	Optimalizácia výberu materiálu v procese návrhu vybranej súčasti
Daniel Franko	Experimentálne overenie ťahových charakteristík tenkostenných medených rúrok

- **Diplomové práce – vedúci práce**

ŠTUDENT	NÁZOV PRÁCE
Bc. Šimon Čukan	Vplyv vybraných parametrov vákuového kalenia na tvrdosť a štruktúru vonkajšieho ložiskového krúžku
Bc. Alexandra Zboranová	Vplyv prostredia na mechanické vlastnosti polypropylénov
Bc. Martin Bajzík	Diagnostika a revízia elektrických zariadení a elektroinštalácie
Bc. Peter Tamaši	Prípravok na zvýšenie rozsahu meracieho stendu určeného pre magneticko-práškovú metódu

- **Diplomové práce – oponent práce**

ŠTUDENT	NÁZOV PRÁCE
Bc. Jakub Križan	Zmena morfológie lomových plôch vzoriek pre dynamickú lomovú húževnatosť v závislosti na teplote
Bc. Peter Viola	Termovízna inšpekcia vysoko a nízkonapäťových prúdových spojov transformačných staníc elektrickej energie

Akademický rok 2019/2020

- **Bakalárske práce – vedúci práce**

ŠTUDENT	NÁZOV PRÁCE
Vojtek Samuel	Porovnanie kvality mechanických vlastností plechov hrúbky 2 mm z antikorovej ocele typu 1. 4571 a 1.4541

- **Bakalárske práce – oponent práce**

ŠTUDENT	NÁZOV PRÁCE
Martin Prekop	3D návrh strojového nosiča s reťazovým kolesom

- **Diplomové práce – vedúci práce**

ŠTUDENT	NÁZOV PRÁCE
Bc. Lenka Rumánková	Experimentálna záťažová skúška podľa požiadaviek reklamačného centra
Bc. Sluka Jozef	Hodnotenie mechanických a štrukturálnych vlastností zvarových spojov ocele S235
Bc. Taraba Miloš	Návrh mechanizácie procesu zvárania valcov z austenitickej chromniklovej ocele

- **Diplomové práce – oponent práce**

ŠTUDENT	NÁZOV PRÁCE
Bc. Michal Hajmach	Analýza opotrebenia stentov používaných pri perkutánných koronárnych intervenciách
Bc. Ivan Sluka	Identifikácia povrchových väd rezných doštičiek
Bc. Daniela Luljaková	Napäťová hysterézia drôtu Ni-Ti

Akademický rok 2020/2021

- **Bakalárske práce – vedúci práce**

ŠTUDENT	NÁZOV PRÁCE
Peter Rondík	Nedeštruktívne metódy testovania podzemných skladovacích nádrží
Michal Zemko	Materiálový návrh posúvača v hydraulickom zosilňovači
Vladimír Lapoš	Hodnotenie zvarových spojov použitím nedeštruktívnej defektoskopie
Daniel Jelčic	Optimalizácia procesu výroby vo vybranej spoločnosti

- **Bakalárske práce – oponent práce**

ŠTUDENT	NÁZOV PRÁCE
Filip Buček	Príprava a zváranie hliníkových nádrží

- **Diplomové práce – vedúci práce**

ŠTUDENT	NÁZOV PRÁCE
Ing. Matej Hujo	Implementácia 3D tlače kovov do budov v energetickej triede pasívnych stavieb

Akademický rok 2021/2022

- **Bakalárske práce – vedúci práce**

ŠTUDENT	NÁZOV PRÁCE
Bc. Erika Šestáková	Technológia spracovania gumových tesnení v automobilovom priemysle
Bc. Ondrej Andris	Optimalizácia procesu vstrekovania plastov

- **Bakalárske práce – oponent práce**

ŠTUDENT	NÁZOV PRÁCE
Bc. Juraj Mravec	Povrchová úprava kovov práškovým lakovaním
Bc. Karolína Kuchtová	Štruktúrne vyhodnotenie povlaku deponovaného na oceľový plech
Bc. Jozef Dubovský	Návrh lisovacej súpravy pre laboráciu trhaviny

Akademický rok 2022/2023

- **Diplomové práce – vedúci práce (aktuálne vedené)**

ŠTUDENT	NÁZOV PRÁCE
Bc. Michal Zemko	Návrh testovacieho zariadenia na skúšanie klzných krúžkov hydraulických valcov
Bc. Peter Rondík	Moderné nedeštruktívne metódy testovania podzemných skladovacích nádrží
Bc. Daniel Jelčic	Návrh zvýšenia účinnosti triedenia a spracovania odpadov vo vybranej spoločnosti
Bc. Vladimír Lapoš	Výmena rýchlo vypúšťacích ventilov na regeneračnom kotly RK2

Správnosť údajov o vedení záverečných prác bola overená dekanou Fakulty priemyselných technológií v Púchove prof. Ing. Darinou Ondrušovou, PhD.

Miesto	Dátum	Meno, priezvisko, titul (podpis)
Púchov	12.4.2023	prof. Ing. Darina Ondrušová, PhD.

III. OSTATNÁ ODBORNÁ ČINNOSŤ

Prehľad aktivít v organizovaní vysokoškolského vzdelávania a tvorivých činností		
Vedenie laboratória holografie	FPT Púchov	od 2005 do 2017
Vedenie laboratória akustiky	FPT Púchov	od 2005 do 2018
Vedenie laboratória fyziky	FPT Púchov	od 2005
Vedenie laboratória AFM	FPT Púchov	od 2006
Organizácia záverečných Bc. a Ing. skúšok	FPT Púchov	od 2009
Organizácia ŠVOČ	FPT Púchov	od 2012
Spoluorganizovanie DOD	FPT Púchov	od 2012
Člen štátnicových komisií	FPT Púchov	od 2013
Interný audítor systému manažérstva kvality na TnUAD	TnUAD Púchov	od 2013
Predseda edičnej komisie	FPT Púchov	od 2014
Prodekan pre študijné záležitosti	FPT Púchov	od 2014
Predseda disciplinárnej komisie	FPT Púchov	od 2014
Manažér kvality	FPT Púchov	od 2014
Člen rady kvality TnUAD	TnUAD Púchov	od 2014
Vedúca katedry materiálového inžinierstva	FPT Púchov	od 2020
Kariérny poradca	FPT Púchov	od 2021
Podpredseda etickej komisie	TnUAD Púchov	od 2021
Podpredseda Rady pre študijné programy: Materiálové inžinierstvo - I. stupeň Materiálové inžinierstvo - II. stupeň Materiály - III. stupeň	FPT Púchov	od 2021
Podpredseda Rady pre študijný program Počítačová podpora materiálového inžinierstva	FPT Púchov	od 2021

Tvorba materiálov súvisiacich so vzdelávacím procesom na Fakulte priemyselných technológií v Púchove:

- Bakošová, D. (2018). Informácia o štúdiu na Fakulte priemyselných technológií v Púchove – akademický rok 2018/2019, 1. vyd. Trenčín, TnUAD, 104 s. ISBN 978-80-8075-811-0.
- Bakošová, D. (2019). Informácia o štúdiu na Fakulte priemyselných technológií v Púchove – akademický rok 2019/2020, 1. vyd. Trenčín, TnUAD, 114 s. ISBN 978-80-8075-876-9.
- Bakošová, D. (2020). Informácia o štúdiu na Fakulte priemyselných technológií v Púchove – akademický rok 2020/2021, 1. vyd. Trenčín, TnUAD, 113 s. ISBN 978-80-8075-926-1.
- Bakošová, D. (2021). Informácia o štúdiu na Fakulte priemyselných technológií v Púchove – akademický rok 2021/2022, 1. vyd. Trenčín, TnUAD, 113 s. ISBN 978-80-8075-951-3.

Spolupráca pri tvorbe akreditačných materiálov študijných programov fakulty priemyselných technológií v Púchove:

- ŠP I. stupeň – Materiálová technológia
- ŠP I. stupeň – Materiálové inžinierstvo
- ŠP I. stupeň – Počítačová podpora materiálového inžinierstva
- ŠP I. stupeň – Textilná technológia a návrhárstvo
- ŠP II. stupeň – Materiálové inžinierstvo
- ŠP III. stupeň – Materiály
- EUR ACE akreditácia ŠP II. stupeň – Materiálové inžinierstvo

Spolupráca pri vytvorení a certifikácie Vnútorného systému kvality v súlade s požiadavkami normy ISO 9001:2015 na TnAD v Trenčíne a FPT v Púchove.

IV. PÍŠOMNÁ REFERENCIA NA VÝSLEDKY UCHÁDZAČA



UNIWERSYTET KAZIMIERZA WIELKIEGO W BYDGOSZCZY
WYDZIAŁ MECHATRONIKI



ul. Kopernika 1 p.2, 85-074 Bydgoszcz, tel. 052 32 57 612
e-mail: mechatronika@ukw.edu.pl

Mrs Dean
prof. Ing. Darina Ondrušová, PhD.
Fakulta priemyselných technológií v Púchove
Trenčianska univerzita A. Dubčeka v Trenčíne
I. Krasku 491/30
020 01 Púchov
Slovakia

Dr hab. eng. Grzegorz Domek prof. UKW
Faculty of Mechatronics
Kazimierz Wielki University in Bydgoszcz

Subject: Reference to the results of the candidate for the habilitation procedure

Ing. Dana Bakošová, PhD. at the Faculty of Industrial Technologies in Púchov, Alexander Dubcek University of Trenčín deals with the study of mechanical and physical properties of progressive materials and composites, evaluation of material properties using Atomic force microscopy, study of the effect of fillers on selected mechanical properties of polymer materials, as well as testing of viscoelastic properties of polymer materials and by analyzing their homogeneity.

Doctor Bakošová demonstrates the quality and interest of the scientific community in her outputs through her publication activity and citation index. She is co-author of 13 scientific works in foreign and domestic journals registered in the Web of Science or SCOPUS databases, 32 scientific works in other foreign and domestic peer-reviewed journals, scientific collections, monographs and she has published 45 contributions at foreign and domestic scientific conferences. 40 citations are registered for her works, of which 32 are in the Web of Science / SCOPUS databases. She is a co-investigator of 23 foreign and domestic scientific projects and tasks for practice. During her teaching experience, she supervised 50 bachelor's and 58 diploma theses.

Based on the mentioned facts and long-term work in the field of research, project and teaching activities, it is clear that the candidate for the habilitation procedure meets the requirements for obtaining the title of Associate Professor in the field of Materials at Faculty of Industrial Technologies in Púchov. I recommend a positive assessment of her application for habilitation proceedings.

Yours sincerely,

Bydgoszcz 5.4.2023

Dr hab. eng. Grzegorz Domek prof. UKW



Rektor Trenčianskej univerzity Alexandra Dubčeka v Trenčíne

a

dekan Fakulty priemyselných technológií v Púchove

udeľujú

*pri príležitosti 20. výročia vzniku Fakulty priemyselných technológií
v Púchove*

Bronzovú medailu Maximiliána Hella

Ing. Dane Bakošovej, PhD.

*za zásluhy o rozvoj
Fakulty priemyselných technológií v Púchove,
vedy a vzdelanosti*

doc. Ing. Jozef Habánik, PhD.
rektor

prof. Ing. Ján Vávro, PhD.
dekan

V Púchove 1. decembra 2016

V. ČESTNÉ PREHLÁSENIE

Prehlasujem, že údaje uvedené v tomto dokumente sú pravdivé.

Miesto	Dátum	Meno, priezvisko, titul (podpis)
Púchov	12.4.2023	Ing. Dana Bakošová, PhD.

VI. KONTROLA ÚDAJOV

Správnosť údajov v tejto prílohe Podklady k žiadosti o začatie habilitačného konania v odbore Materiály bola overená prodekanou pre vedu a výskum doc. Ing. Petrou Skalkovou, PhD.

Miesto	Dátum	Meno, priezvisko, titul (podpis)
Púchov	12.4.2023	doc. Ing. Petra Skalková, PhD.

VII. SÚHLAS DOTKNUTEJ OSOBY

Meno, priezvisko, titul: Ing. Dana Bakošová, PhD.

Organizácia: Trenčianska univerzita Alexandra Dubčeka v Trenčíne, Fakulta priemyselných technológií v Púchove

Ja dolu podpísaná týmto vyhlasujem, že v zmysle Nariadenia Európskeho parlamentu a Rady (EÚ) 2016/679 o ochrane fyzických osôb pri spracúvaní osobných údajov a o voľnom pohybe takýchto údajov a zákona NR SR č.18/2018 Z. z. o ochrane osobných údajov a o zmene a doplnení niektorých zákonov súhlasím so spracovaním a archiváciou osobných údajov Trenčianskou univerzitou Alexandra Dubčeka v Trenčíne. Tento súhlas platí pre potreby spojené s habilitačným konaním.

Miesto	Dátum	Meno, priezvisko, titul (podpis)
Púchov	12.4.2023	Ing. Dana Bakošová, PhD.